



OKNA

AKCENTY ARCHITEKTONICZNE
2022/23

Internorm®

SPIS TREŚCI

LINIE STYLISTYCZNE	8
Studio	12
Home Pure	20
Home soft	28
Ambiente	36
OKNA I TECHNOLOGIE	42
Systemy okienne	44
Okna PCV i PCV-aluminiowe	48
Okna zespolone PCV-aluminiowe	58
Okna drewniano-aluminiowe	62
Okna zespolone drewniano-aluminiowe	68
Oszklenie XL	70
HX 300 Panorama	73
Drzwi podnosząco-przesuwne	76
I-TEC INNOWACJE	78
WSKAZÓWKI	88
Możliwości łączenia	90
Bezpieczeństwo	92
Nowe budownictwo	94
Renowacja	98
Montaż	102
WYPOSAŻENIE	104
Kolory	106
Klamki	108
Balkon francuski	110
Szkło	112
ECLAZ®	114
Ochrona przed słońcem i owadami	116
FIRMA	118
Co oferujemy	120
Produkcjas	121
Serwis & gwarancja	122
Obsługa klienta	125
Certyfikaty	126



www.internorm.com

Spełnienie marzeń
O PRAWDZIWYM DOMU.



OKNA DLA OSÓB
Z MARZENIAMI

Indywidualne

O WŁASNYM DOMU.

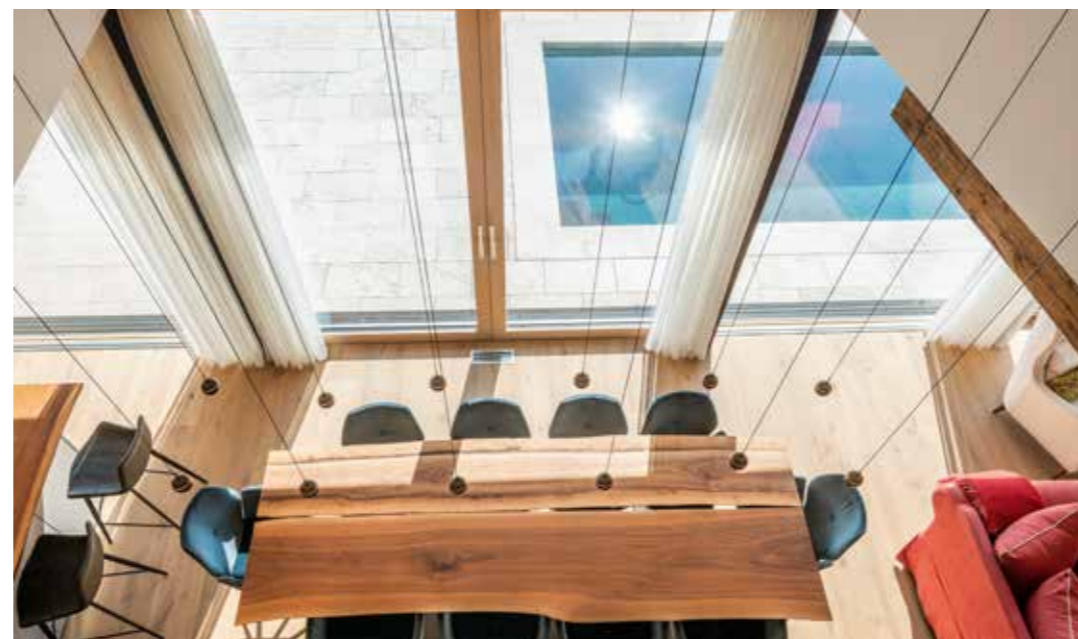

ZWYCIĘZCA KONKURSU FOTOGRAFICZNEGO INTERNORM 2021

W tym ekskluzywnym obiekcie na pierwszy plan wysuwa się drewno i szkło, które są doskonale rozmieszczone zarówno na fasadzie, jak i we wnętrzu. Część mieszkalna z galerią jest wypełniona światłem i tworzy naturalną atmosferę dzięki obfitemu zastosowaniu drewna.

Nowy budynek (AT); Okno HF 410, HS 330



LINIE STYLISTYCZNE

AKCENTY
ARCHITEKTONICZNE

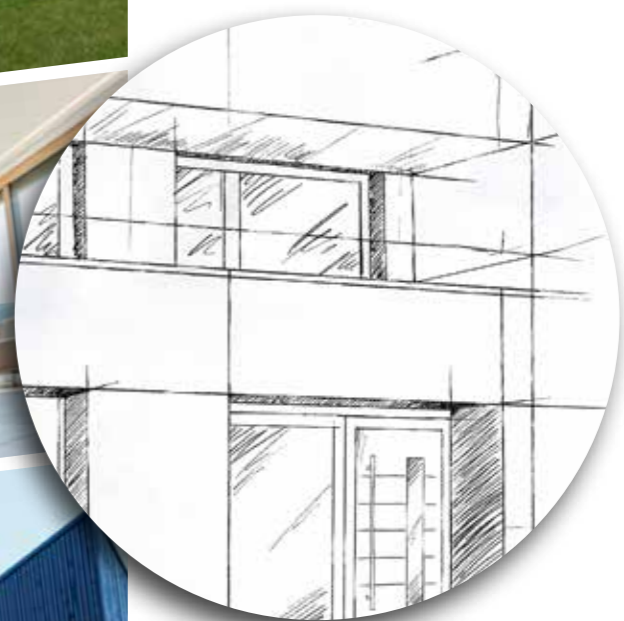

Okna i drzwi do twojego wymarzonego domu
Architektura i budynki tak różnorodne, jak ludzie, którzy w nich mieszkają. Nie tylko konstrukcja budynku wpływa na styl domu – to właśnie okna i drzwi szczególnie podkreślają jego charakter.

Nasze okna i drzwi pozwalają realizować wizję idealnego domu. Internorm oferuje zawsze dopasowane rozwiązania.

Aby przy mnogości kształtów, kolorów i materiałów ułatwić Ci wybór okien, które dokładnie odpowiadają Twojej wizji architektury oraz wymaganiom co do stylistyki i komfortu, stworzyliśmy różne linie stylistyczne Internorm: studio, home pure, home soft oraz ambiente.

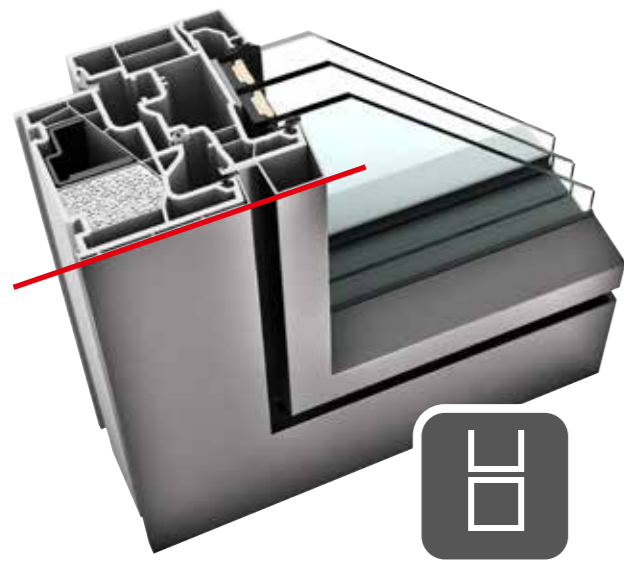

studio

Proste kształty i minimalistyczne wzornictwo to główne cechy linii stylistycznej **studio**. Ościeżnice o dużej powierzchni są elementem designu i podkreślają wyjątkową architekturę.

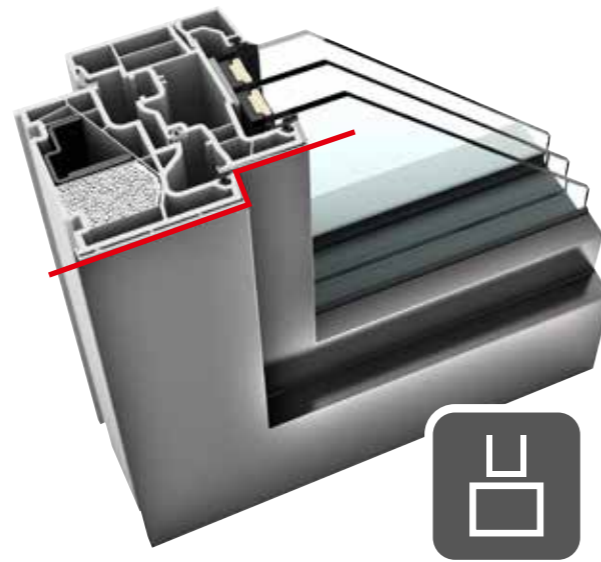

home pure

Nowoczesne, kanciaste skrzydła i ościeżnice okien linii **home pure** posiadają wyraźnie zaakcentowane narożniki i krawędzie. Uzupełniają one prostą architekturę i idealnie pasują do purystycznego wyglądu.

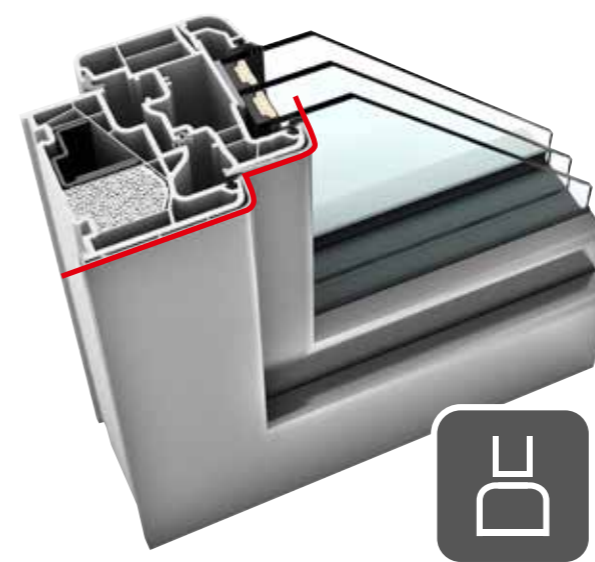

home soft

Okna **home soft** zachwycają swoją prostotą i ponadczasowością. Tradycyjny, zaokrąglony kształt pasuje wszędzie i nadaje architekturze wyjątkowo harmonijny wygląd.

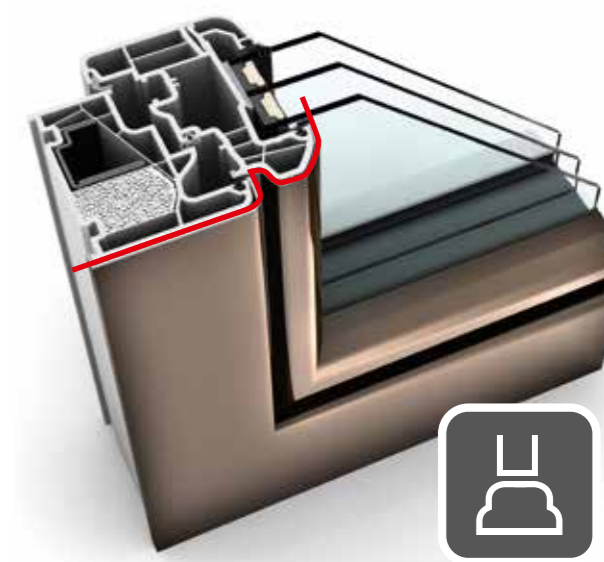

ambiente

Harmonia, estetyka i doskonałość – oto efekt zaokrąglenia wszystkich widocznych krawędzi. Cechą wyjątkową okien z linii stylistycznej **ambiente** są mocno wyprofilowane skrzydła.



OD STRONY 12



OD STRONY 20



OD STRONY 28



OD STRONY 36

studio

IDEALNE DLA
INDYWIDUALISTÓW



Uważasz się za kreatora trendów i bardzo interesują Cię nowe technologie. Nowoczesna architektura, proste kształty i minimalistyczne wzornictwo nadadzą estetyczny wygląd przestrzeni mieszkalnej i pozwolą Ci wyrazić swój indywidualny styl. Nacelowana minimalizmem aranżacja Twojego domu ogranicza się do rzeczy najistotniejszych i stwarza przestrzeń do samorealizacji. Masz wysoki standard życia i lubisz wyrażać swój indywidualizm.

Okna Internorm **studio** doskonale wpasowują się w wyszukany styl Twojego domu. Płasko wykończone systemy okienne mogą być całkowicie zatynkowane w murze i są dostępne w PCV, PCV i aluminium oraz drewnie i aluminium.

Ciesz się miłymi widokami, przeglądając styl **studio**.



WIDOK OD WEWNĄTRZ

Kanciaste, zlicowane skrzydła okien **studio** idealnie uzupełnią przejrzystą architekturę wnętrza Twojego domu. Proste klamki okienne z płaską rozetą doskonale podkreślą minimalistyczny wygląd okien.



POWIERZCHNIE I KOLORY – WEWNĄTRZ

Białe i szare odcienie są typowe w projektowaniu okien **studio**. Dzięki bogatej ofercie kolorów Internorm oferuje wiele możliwości aranżacji. Tutaj znajdziesz niewielki wybór naszych opcji jako rekomendację. Więcej kolorów znajdziesz na stronie 106.

PCV / DREWNO



DREWNO we wszystkich kolorach z palety RAL



DREWNO w kolorach standardowych – kryjących i lazurowanych



KLAMKI

Proste, kanciaste klamki Internorm pasują idealnie do prostego kształtu okien. Mimo kątów dobrze leżą w dłoni. Większe bezpieczeństwo zapewniają klamki zamykane na klucz lub klamki Secustik. Więcej klamek na stronie 108 i kolejnych.



Klamka standardowa G80 płaska rozeta Klamka standardowa G80 Klamka standardowa G80 zamykana na klucz Klamka Secustik® G80 Klamka Secustik® Dallas

POWIERZCHNIE I KOLORY – OD ZEWNĄTRZ

Elegancja różnych odcieni szarości to charakterystyczna cecha linii stylistycznej **studio**. Paleta kolorów sięga od wyrazistego koloru stali szlachetnej, poprzez delikatny jasny szary, aż po stylowy antracyt. Do wyboru, do koloru! Więcej kolorów na stronie 107.

PCV

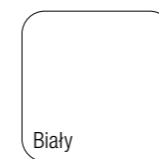

ALUMINIOWA nakładka pokryta powłoką odporną na czynniki atmosferyczne



ALUMINIOWA nakładka pokryta powłoką ze stali szlachetnej oraz w wielu kolorach RAL

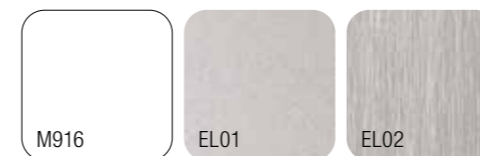

OSŁONY PRZECIWSŁONECZNE I MOSKITIERY

Różne położenia lameli żaluzji zewnętrznych sprawiają, że elewacja może co chwilę wyglądać inaczej. Za pomocą aplikacji I-tec Łączność można teraz wygodnie sterować osłonami przeciwsłonecznymi przy użyciu tabletu lub smartfona. Korzystając z systemów sterowania domem można także obsługiwać I-tec Zacienienie, które jest dostępne dla okien zespolonych ze zintegrowaną osłoną przeciwsłoneczną. Więcej osłon przeciwsłonecznych i moskitier na stronie 116 i kolejnych.



Okna zespolone Żaluzja zewnętrzna z funkcją kierowania światła Roleta elewacyjna

WIDOK Z ZEWNĄTRZ

Okna **studio** są zredukowane do tego, co najważniejsze. Proste, płaskie ramy okienne stają się elementem stylistycznym i podkreślają niezwykłą architekturę Twojego domu.





” Chcieliśmy nie tylko znaleźć okna wysokiej jakości, ale także dobrze dopasowane do nas. ”
Katharina i Mario Sackl



Kliknij tutaj, aby przeczytać całą historię domu.



W domu z ...

KATHARINA I MARIO

Stylowe okno, o które można się oprzeć: KF 520 doskonale sprawdza się również jako okno do siedzenia.

Stylowy dom z przyjazną atmosferą

„Domowy azyl, dobre samopoczucie, odpoczynek od codzienności – to były wymagania dotyczące naszego nowego domu” – wspomina Mario, który niedawno wraz z żoną Kathariną wprowadził się do ich nowego, wymarzonego domu. Prosta i ponadczasowa architektura w nowoczesnej stylistyce była dla nich bardzo ważne w kontekście nowego budynku. Dużą rolę odegrały tu również okna. Ponieważ stylistyka okien powinna również pasować do stylu budynku. We wstępnych rozmowach z biurem architektonicznym Haas Architektur ZT GmbH opracowano projekty, ustalono układ pomieszczeń, a także pozycje i rozmiary okien. „Decydujące znaczenie miała dla nas smukła stylistyka KF 520. Zależało nam na nowoczesnym, wysokiej jakości oknie, które wpuści dużo światła do pomieszczeń. KF 520 doskonale spełnia te wymagania”, potwierdza Katharina. Architekt zaplanował kombinację rozwiązań okiennych o dużej skali i oszkleń stałych. Drzwi podnoszone-przesuwne zostały celowo rozmieszczone tak, aby podkreślić otwarty styl życia poprzez zapewnienie wystarczającej ilości światła. Duży udział szkła tworzy ciepłą atmosferę i przytulność w domu.

„Jednak temat ochrony antywłamaniowej i bezpieczeństwa również odgrywał dla nas ważną rolę.”, opowiada Mario. Dla pary ważne było, aby czuć się pewnie i bezpiecznie o każdej porze dnia. „Celowo wybraliśmy KF 520. Ponieważ to okno oferuje niezrównaną ochronę antywłamaniową dzięki technologii I-tec Secure.”



WYPEŁNIONE ŚWIATŁEM W HARMONII Z NATURĄ

Ten jasny, wypełniony światłem dom wolnostojący jest doskonale zharmonizowany z naturą. Zrealizowano nowy budynek składający się z piwnicy i parteru, który idealnie wpasowuje się w działkę położoną na wzgórzu obok lasu. Sercem domu jest szyb okienny, który rozciąga się na dwie kondygnacje. To i inne duże fronty okienne pozwalają na naturalne oświetlenie całego domu. Regulacja światła sprawia, że nawet piwnica jest doskonale oświetlona. Dzięki temu w pomieszczeniach na dolnej kondygnacji całkowicie znika poczucie bycia w piwnicy. Wnętrze ma przejrzystą strukturę i jest bardzo jasno zaprojektowane, co nadaje temu domowi szczególną atmosferę. Zarówno stylistyka, jak i funkcja okien nadają temu domowi szczególną adaptację.

Nowy budynek (HU); Okno HF 310, HS 330, HX 300; Drzwi wejściowe AT 540



home pure

IDEALNE DLA
PURYSTÓW



Charakterystyczny styl i dobry gust są dla Ciebie istotne. Cenisz wysoką jakość i przykładasz dużą wagę do purystycznej estetyki. Jasne, pięknie oświetlone pomieszczenia stworzą przestrzeń dla Ciebie i Twojej rodziny. Proste, kanciaste kształty podkreślą architekturę Twojego domu. Twój styl życia opiera się na dużym wyczuciu wysokiej jakości i dobrego designu.

Twój dobry gust widoczny jest również w wyborze okien. Kanciaste systemy okien o prostych liniach idealnie wpasują się w purystycznie urządzonej przestrzeń mieszkalną. Do wyboru masz okna z PCV, PCV i aluminium oraz drewna i aluminium.

Ciesz się miłymi widokami, przeglądając styl home pure.



WIDOK OD WEWNĄTRZ

Kanciaste okna **home pure** idealnie uzupełnią purystyczny wygląd Twojego domu. Proste klamki podkreślą minimalistyczną architekturę. Purystyczny styl twojej przestrzeni życiowej będzie biegł przez całą długość budynku.



POWIERZCHNIE I KOLORY – WEWNĄTRZ

Dzięki jasnym, naturalnym kolorom Twój dom będzie jeszcze bardziej przytulny. Kolory wewnętrzne okien z PCV i aluminium oraz okien drewniano-aluminiowych są do siebie idealnie dopasowane. Dlatego możesz wygodnie łączyć oba te materiały i zastosować np. PCV w łazience, a drewno w części mieszkalnej. To tylko część kolorów do wyboru – więcej kolorów na stronie 106.

PCV / DREWNO



DREWNO we wszystkich kolorach z palety RAL

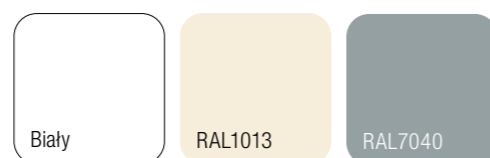

DREWNO w kolorach standardowych – kryjących i lazurowanych

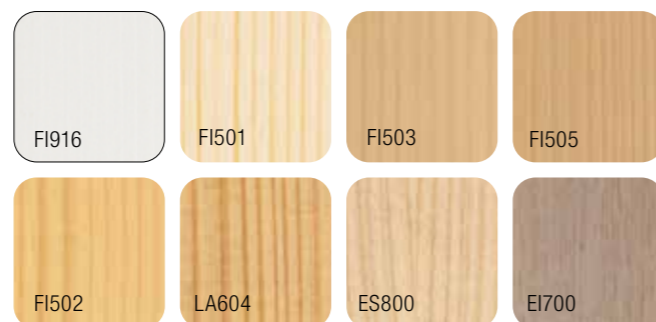

KLAMKI

Internorm oferuje kanciaste lub lekko zaokrąglone klamki pasujące do prostego wzornictwa okien. Klamki zamykane na klucz lub klamki Secustik z opatentowanym mechanizmem blokującym zapewniają doskonałe bezpieczeństwo. Więcej klamek na stronie 108 i kolejnych.



Klamka standardowa G80 Klamka standardowa G80 zamykana na klucz Klamka Secustik® G80 Klamka Secustik® Dallas Klamka Amsterdam

POWIERZCHNIE I KOLORY – OD ZEWNĄTRZ

Kolor szary świetnie podkreśla inne kolory i sprawia, że np. fasady utrzymane w kolorystyce bieli i szarości wyglądają jeszcze atrakcyjniej. Dlatego okna **home pure** są często projektowane w odcieniach szarości. Ramy dyskretnie wkomponowują się w tło, ale dzięki dużym powierzchniom szklanym i tak przykuwają wzrok. Więcej kolorów na stronie 107.

PCV



ALUMINIOWA nakładka pokryta powłoką odporną na czynniki atmosferyczne



ALUMINIOWA nakładka pokryta powłoką ze stali szlachetnej oraz w wielu kolorach RAL

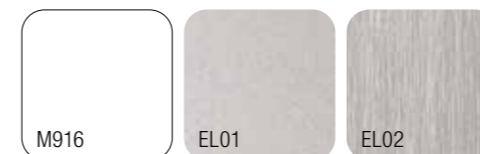

OSŁONY PRZECIWSŁONECZNE I MOSKITIERY

Połączenie żaluzji zewnętrznej i rolety daje wiele możliwości. Po południowej stronie ogrodu lub tarasu lamele żaluzji zewnętrznych sprawiają, że dom wygląda przyjaźnie i jest otwarty. Natomiast roleta od północy ochroni przed wiatrem, warunkami atmosferycznymi i zagładaniem z zewnątrz. Więcej osłon przeciwsłonecznych i moskitier na stronie 116 i kolejnych.



Okna zespolone Żaluzja zewnętrzna z i bez funkcji kierowania światła Roleta elewacyjna

WIDOK Z ZEWNĄTRZ

Okna **home pure** podkreślą proste linie elewacji zewnętrznej. Nowoczesne, kanciaste skrzydła i ościeżnice dzięki wyraźnie zaakcentowanym narożnikom i krawędziom dopełnią geometryczną architekturę.





” Jesteśmy sympatykami minimalistycznej stylistyki. Mniej znaczy więcej. Okna bezramowe firmy Internorm takie właśnie są.
 “
 René Raggl



Kliknij tutaj, aby przeczytać całą historię domu.



W domu z ...

BARBARA I RENÉ

Indywidualne rozwiązania okienne tworzą światło i atmosferę oraz dają nam poczucie domowego i nowoczesnego mieszkania.

Nowoczesna stylistyka domu z otwartym i jasnym stylem życia

Barbara i René Raggl są zaprzyjaźnieni z ograniczoną stylistyką. To jest dokładnie to, co chcieli zrobić ze swoim wymarzonym domem. Nie należy jednak lekceważyć czynnika dobrego samopoczucia. Wymagania stawiane architektowi były więc jasne: należało pogodzić stylistykę z komfortem.

Architekt skoncentrował się więc na kilku materiałach, takich jak beton, drewno i szkło. Poprzez redukcję materiałów i kolorów stworzył spójną koncepcję całości. Wizualnie chłodne, odstonięte betonowe ściany i sufity kontrastują z przytulnymi i naturalnymi materiałami drewnianymi. O atmosferze panującej wewnątrz domu decyduje duża ilość światła. Duże przeszklone powierzchnie sprawiają, że pomieszczenia są przyjazne i jasne. Drzwi przesuwne, które otwiera się praktycznie bez jakiegokolwiek wysiłku, tworzą płynne przejście do ogrodu i płynnie łączą wnętrze domu z jego otoczeniem.

Małżeństwo Ragglów podjęło świadomą decyzję o budowie nowego domu. Tylko w ten sposób mogli bez ograniczeń zrealizować swoje pomysły i życzenia: nowoczesny dom dopasowany do otwartego i esencjalistycznego stylu życia. Architekt umiejętnie zrealizował wymagania pary i zaplanował dom o przejrzystych, liniowych formach i dużych przeszkleniach.



NOWOCZESNY WYGLĄD

Uporządkowana bryła budynku o prostopadłych i równoległych liniach jest w tym projekcie interesująca właśnie ze względu na swoją prostotę. Białe bloki łączą się ze sobą, tworząc jedność. Na zasadzie kontrastu ciemne ramy okienne podkreślają otwory drzwiowe i okienne. Podkreślają nowoczesny i purystyczny styl. Wypustki i wgłębienia budynku z dużymi drzwiami balkonowymi i podnosząco-przesuwными zapewniają maksymalną ilość światła w pomieszczeniach. Drzwi tarasowe tworzą duży otwór, gładko łącząc salon z ogrodem. Zadaszony taras staje się zewnętrznym przedłużeniem salonu.

Dom jednorodzinny (A); Okna KF 410, KS 430; Drzwi wejściowe AT 540



home soft

IDEALNE DLA
PASJONATÓW



W Twoim domu panuje harmonia i komfort. Dzięki licznym, zróżnicowanym elementom projektowym tworzy on przytulną, przyjemną atmosferę. Przywiązujesz dużą wagę do komfortu i jakości życia, a swój dom traktujesz jako zaciszny azyl.

Zaokrąglone profile okien home soft pozwolą Ci stworzyć harmonijne wnętrza. Wyglądzone krawędzie ościeżnicy i skrzydeł pasują wszędzie i są dostępne w wersjach z PCV, PCV i aluminium oraz drewna i aluminium.

Ciesz się miłymi widokami, przeglądając styl home soft.



WIDOK OD WEWNĄTRZ

Perfekcyjna harmonia i estetyka – dzięki miękko zaokrąglonym krawędziom listew przyszybowych i skrzydeł w oknach home soft. Piękne klamki z zaokrąglonymi krawędziami podkreślą nastrojową atmosferę wnętrza.



POWIERZCHNIE I KOLORY – WEWNĄTRZ

Okna drewniane i aluminiowe w różnych gatunkach drewna lub folie drewnopodobne nakładane na powierzchnie plastikowe to obok klasycznej bieli najpopularniejsze kolory w stylu home soft. Tworzą one przyjemną, domową atmosferę i zawsze sprawiają przyjazne i miłe wrażenie. Aktualnie modny jest zwłaszcza dąb ze swoim naturalnym, nowoczesnym charakterem. Więcej kolorów na stronie 106.

PCV / DREWNO



OKLEINA DO OKIEN PCV Okleiny do powierzchni z PCV w różnych kolorach

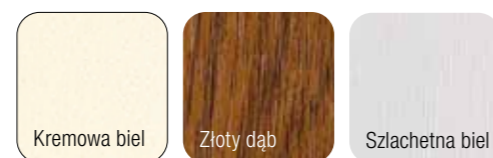

DREWNO we wszystkich kolorach RAL oraz w standardowych kolorach kryjących i lazurowanych

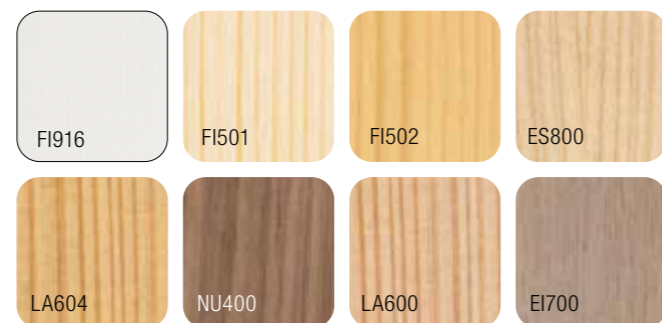

KLAMKI

Okrągłe klamki z aluminium naturalnego lub stali wyglądają elegancko i z klasą nie tylko na drewnianych powierzchniach. Zakrzywiony kształt tworzy harmonijną kompozycję z zaokrąglonymi krawędziami skrzydła okiennego. Oprócz tego dobrze leżą w dłoni. Więcej klamek na stronie 108 i kolejnych.



POWIERZCHNIE I KOLORY – OD ZEWNĄTRZ

Biel to klasyczny kolor okien linii stylistycznej home soft. Jest elegancji, jasny i przyjazny. Jednak dzięki nakładkom aluminiowym – okna te są także dostępne w różnych innych kolorach. Możesz użyć szarości, brązu lub zieleni jako akcentów kolorystycznych na elewacji. Więcej kolorów na stronie 107 i kolejnych.

PCV



ALUMINIOWE nakładki w wielu kolorach



ALUMINIOWE nakładki w strukturalnych kolorach drewnopodobnych



OSŁONY PRZECIWSŁONECZNE I MOSKITIERY

Oprócz skutecznej ochrony przed słońcem, rolety zapewniają także dodatkową izolacyjność cieplną i bezpieczeństwo. W lecie żaluzje zewnętrzne chronią przed bezpośrednim promieniowaniem słonecznym i zapobiegają nagrzewaniu się pomieszczeń, jednocześnie ich nie zaciemniając. Więcej osłon przeciwsłonecznych i moskitier na stronie 116 i kolejnych.



WIDOK Z ZEWNĄTRZ

Ościeżnice i skrzydła okien home soft nie są ze sobą zlicowane, a dzięki zaokrąglonym krawędziom tworzą bardziej przytulną i ciepłą stylistykę. Z kolei okna ze zintegrowaną osłoną zabezpieczającą przed słońcem i przed zagładaniem są zlicowane, a ich ościeżnice można zatynkować z trzech stron.





” Towarzyszyła nam ekscytacja, a zarazem spokój. Po prostu było pięknie.
Lisa Sperrer “



Zeskanuj, aby obejrzeć film.



W domu z ...

LISA I CHRISTIAN

Ulubionym oknem rodziny jest okno z parapetem do siedzenia w salonie. Sprawia ono, że pomieszczenie jest otwarte, jasne i zapewnia ładny widok.

Dom taki jak w marzeniach

Lisa Sperrer, żona, matka dwójki dzieci i blogerka DIY spełniła swoje osobiste marzenie o domu wraz z rodziną. Marzenie o własnym domu. Marzenie o tym, by móc zaprojektować własne cztery ściany tak, jak chcieli! Wraz z mężem kupili 40-letni dom, który wyremontowali z zaangażowaniem serca i pracy. Ich dbałość o szczegóły jest nie do przecenienia. Naturalne materiały, wiele źródeł światła i unikalne meble z historią nadają każdemu pomieszczeniu bardzo osobisty charakter.

Po wejściu do domu rodziny Sperrer od razu rzuca się w oczy duże okno do siedzenia w salonie. Widok na panoramę gór jest wspaniały. To zaproszenie do wtulenia się w poduszkę na szerokim parapecie.

Remont domu z lat 70. nie był początkowym założeniem. „Mielśmy już gotowy projektu koncepcyjnego nowego budynku. Ale potem odkryliśmy ten dom. Wielkość, układ, a zwłaszcza lokalizacja, która była dla nas idealna ze wspaniałym widokiem, były powodem, dla którego zdecydowaliśmy się na renowację” – wspomina Lisa Sperrer.



KREATYWNOŚĆ I INDYWIDUALIZM

Przy odrobinie wyczucia można doskonale połączyć meble z różnych stylów. Mieszanka stylów stała się już trendem mieszkaniowym i nadaje wnętrzom indywidualnego charakteru. Aby jednak aranżacja ciągle była estetyczna, konieczne jest zwrócenie uwagi na detale – na przykład na okna. Duże naroże szklane przywodzi na myśl styl industrialny ze względu na swoje okna ze szprosami. Jest to jednak nowa interpretacja klasycznego stylu, ponieważ część fasady szklanej została przekształcona w drzwi podnosząco-przesuwne.

Dom jednorodzinny (A); Okna KF 410, KS 430; Drzwi wejściowe AT 520



ambiente

IDEALNE DLA
WIELBICIELI KLASYKI

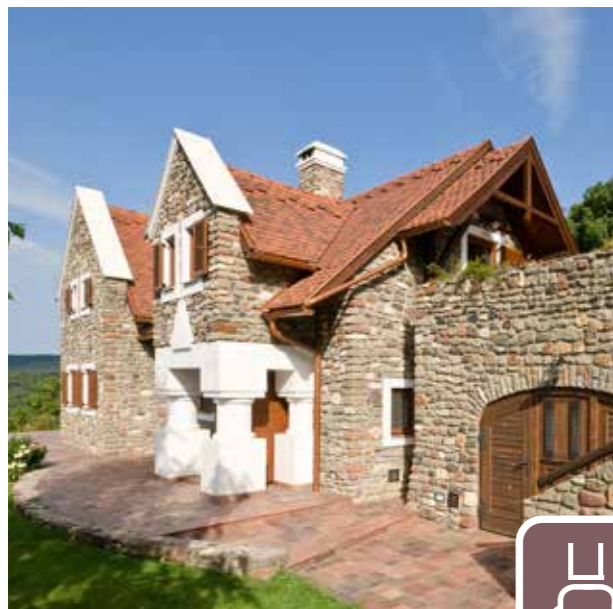

Uwielbiasz architekturę secesyjną, tradycyjny, klasyczny styl i eleganckie rezydencje. Ekskluzywne, wysmakowane wnętrza podkreśli wyjątkowy charakter Twojego domu i wysoki standard życia. Połączenie ponadczasowej klasyki i elegancji zapewni Ci wyjątkowy komfort mieszkania.

Mocno wyprofiowane krawędzie okien ambiente podkreślą ponadczasowy wygląd. Są one dostępne w wersjach z PCV, PCV i aluminium oraz drewna i aluminium. Szprosły i okiennice oferują różnorodne warianty aranżacji.

Ciesz się miłymi widokami, przeglądając styl ambiente.



WIDOK OD WEWNĄTRZ

Zaokrąglone krawędzie okien ambiente po wewnętrznej stronie zapewniają harmonijny wygląd. Okrągłe klamki – chromowane lub z polerowanego mosiądzu – podkreślą ponadczasowy charakter.



POWIERZCHNIE I KOLORY – WEWNĄTRZ

Okna linii stylistycznej ambiente urzekają różnorodną drewnianą stylistyką. Z szerokiej palety drewna i oklein drewnopodobnych możesz wybrać wszystko – od jasnego świerku, poprzez modrzew, po dąb i orzech. Więcej kolorów na stronie 106.

PCV / DREWNO



OKLEINA DO OKIEN PCV

Okleiny do powierzchni z PCV w różnych kolorach

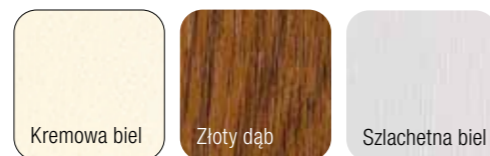

DREWNO

we wszystkich kolorach RAL oraz w standardowych kolorach kryjących i lazurowanych

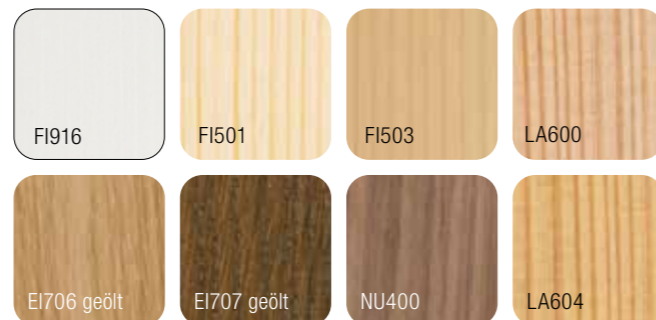

KLAMKI

Okrągłe klamki z aluminium naturalnego lub stali wyglądają elegancko i z klasą nie tylko na drewnianych powierzchniach. Zakrzywiony kształt tworzy harmonijną kompozycję z zaokrąglonymi krawędziami skrzydła okiennego. Oprócz tego dobrze leżą w dłoni. Więcej klamek na stronie 108 i kolejnych.



Klamka standardowa Aluminium naturalne Klamka ozdobna Athinai Klamka ozdobna Bruxelles Klamka ozdobna Mosiądz polerowany Klamka ozdobna Atlanta

POWIERZCHNIE I KOLORY – OD ZEWNĄTRZ

Główne kolory linii stylistycznej ambiente to ciemnoszary i brązowy. Oczywiście możesz również zaprojektować swoje okna we wszystkich innych oferowanych przez nas kolorach. Więcej kolorów na stronie 107.

PCV



ALUMINIOWE nakładki w wielu kolorach



ALUMINIOWE nakładki w strukturalnych kolorach drewnopodobnych

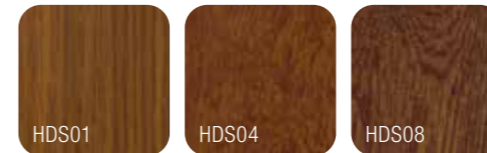

OSŁONY PRZECIWSŁONECZNE I MOSKITIERY

W linii stylistycznej ambiente okiennice służą nie tylko do ochrony przed słońcem i zaglądaniami z zewnątrz, ale są również charakterystycznym elementem elewacji zewnętrznej. Więcej osłon przeciwsłonecznych i moskitier na stronie 116 i kolejnych.



WIDOK Z ZEWNĄTRZ

Profilowane skrzydła okien ambiente są zlicowane z zaokrągloną ościeżnicą i tworzą przytulną, nastrojową atmosferę. Naklejane lub wewnętrzne szprosy o różnych szerokościach, szprosy złote i ołowiane oraz okiennice podkreślą klasyczny charakter linii stylistycznej ambiente od zewnątrz.





CZYSTA KLASYKA

Piękno i harmonia łączą się w tym klasycznym stylu architektonicznym dedykowanym dla osób o wysokich wymaganiach estetycznych. Fasada ma wyraźnie zaznaczoną strukturę i hierarchiczną konstrukcję. Architektura przypomina antyczne budowle z kolumnami – niczym panteon w Rzymie. Budynek w kształcie litery A jest podzielony na trzy części, wszystkie jasne, z nowoczesnymi oknami bez ram, ale ze szprosami. Duże, otwarte pomieszczenia wpuszczają maksymalną ilość światła do wnętrza. Typowe dla klasycznego stylu architektonicznego jest minimalistyczne wyposażenie, które dzięki elementom ozdobnym, oknom ze szprosami lub białej drewnianej podłodze staje się bardziej przytulne. Specjalnie antyczne elementy tworzą czarującą atmosferę.

Dom jednorodzinny (A); Okna KF 310, Drzwi wejściowe AT 500





OKNA I TECHNOLOGIE

STYLISTYKA I TECHNOLOGIA –
PERFEKCYJNE POŁĄCZENIE W
PRODUKTACH OD INTERNORM



Każde z naszych wysokiej jakości okien jest robione na wymiar i produkowane dokładnie według Państwa oczekiwań. Twoje nowe okna są dostępne w szerokiej gamie wzorów, rozmiarów okien i wykończeń – np. okna bezramowe, zlicowane i ramy podkreślające krawędzie, a nawet okna z zaokrąglonymi krawędziami ramy i skrzydła. Zawsze mamy okno odpowiednie do stylistyki Twojego domu. Najwyższy poziom bezpieczeństwa, doskonała izolacyjność cieplna i dźwiękowa to oczywiste zalety okien Internorm.

SYSTEMY OKIENNE

KAŻDE OKNO JEST UNIKALNE



Internorm produkuje okna, które dają poczucie wyjątkowości w domu – z innowacyjną technologią i w urzekająco pięknym wzornictwie. Wybierz z naszej oferty okna z tworzywa sztucznego, okna z tworzywa sztucznego i aluminium lub okna drewniano-aluminiowe i zaprojektuj je zgodnie z własnymi potrzebami. Możliwości jest wiele: zapewnia to szeroki wybór kolorów, szyb, klamek i dużych oszkleń.

Internorm wykonuje dla Ciebie okna na wymiar. Każde okno jest więc niepowtarzalne i można dowolnie wybrać jego kształt i rozmiar. Ponadto różne typy okien Internorm można doskonale łączyć ze sobą: W tym celu wybierz ten samą stylistykę na zewnątrz i masz swobodę wyboru materiału wewnątrz.



PCV

NOWY



KF 310 **KF 320** **KF 410** **KF 510** **KF 520**

Izolacyjność cieplna w W/(m ² K)					
Powłoka ECLAZ®	U _w = 0,76	U _w = 0,72	U _w = 0,71	U _w = 0,71	U _w = 0,70
Najlepsza wartość	U _w = 0,69	U _w = 0,65	U _w = 0,62	U _w = 0,63	U _w = 0,63
Izolacja dźwiękowa (w dB)	33 – 45	35 – 45	34 – 47	34 – 46	33 – 46
Klasa bezpieczeństwa	RC1N, RC2	RC1N, RC2	RC1N, RC2	RC2, RC3	RC2, RC3
Ryglowanie	ukryte	ukryte	ukryte	pełna integracja	pełna integracja
Wymiary w mm					
Głębokość profilu ościeżnicy	71	71	90	90	90
Szerokość profilu ościeżnicy/skrzydła	107	97	113	95	85
Szerokość słupka ruchomego (2 skrzydła)	119	100	133	100	96
Szerokość belki (2 skrzydła)	170	154	187	147	148
Warianty					
Stały	X	X	X	X	X
Rozwierny i rozwierno-uchylny	X	X	X	X	X
Uchylny	X	X	X	X	X
Okna przesuwne	X	X	X	X	
Drzwi ryglowane	X	X	X	X	
Drzwi przesuwne	X	X	X	X	
Drzwi z progiem	X	X	X	X	X
Drzwi otwierane na zewnątrz	X		X		
Uszczelki					
Liczba	3	3	3	3	3
Kolor zewnętrznej uszczelki przylgowej	jasnoszary	jasnoszary	jasnoszary	jasnoszary	jasnoszary
Szprosy nakładane i zintegrowane					
różnych szerokościach	home soft		home soft		
różnych szerokościach oraz szprosy złote i otwiane	ambiente		ambiente		
Dostępne w liniach stylistycznych		studio	home pure	home pure	studio
	home soft		home soft		
	ambiente		ambiente		
Więcej informacji na stronie	48	50	52	54	56

KUNSTSTOFF-ALUMINIUM

NOWY

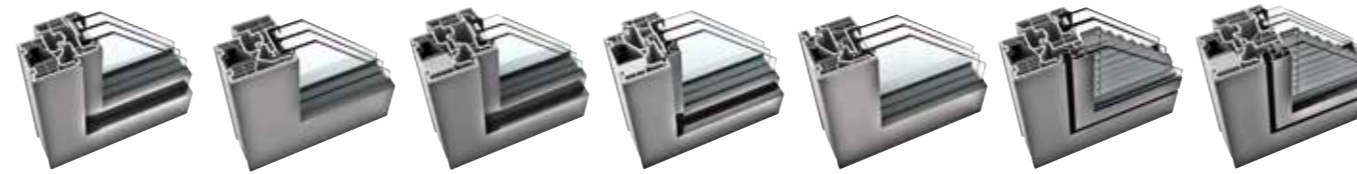

KF 310 **KF 320** **KF 410** **KF 510** **KF 520** **KV 350** **KV 440**

Izolacyjność cieplna w W/(m ² K)							
Powłoka ECLAZ®	U _w = 0,76	U _w = 0,72	U _w = 0,71	U _w = 0,72	U _w = 0,70	U _w = 1,1	U _w = 0,78
Najlepsza wartość	U _w = 0,69	U _w = 0,65	U _w = 0,62	U _w = 0,64	U _w = 0,63	U _w = 0,79	U _w = 0,64
Izolacja dźwiękowa (w dB)	33 – 45	35 – 45	34 – 47	34 – 46	33 – 46	38 – 44	39 – 45
Klasa bezpieczeństwa	RC1N, RC2	RC1N, RC2	RC1N, RC2	RC2, RC3	RC2, RC3	RC1N, RC2	RC1N, RC2
Ryglowanie	ukryte	ukryte	ukryte	pełna integracja	pełna integracja	ukryte	ukryte
Wymiary w mm							
Głębokość profilu ościeżnicy	74	74	93	93	93	74	93
Szerokość profilu ościeżnicy/skrzydła	107	97	113	95	85	112	118
Szerokość słupka ruchomego (2 skrzydła)	119	100	133	100	96	130	144
Szerokość belki (2 skrzydła)	170	154	187	147	148	181	198
Warianty							
Stały	X	X	X	X	X		
Rozwierny i rozwierno-uchylny	X	X	X	X	X	X	X
Uchylny	X	X	X	X	X	X	X
Okna przesuwne	X	X	X	X			
Drzwi ryglowane	X	X	X	X			
Drzwi przesuwne	X	X	X	X			
Drzwi z progiem	X	X	X	X	X	X	X
Drzwi otwierane na zewnątrz	X		X				
Uszczelki							
Liczba	3	3	3	3	3	3	3
Kolor zewnętrznej uszczelki przylgowej	jasnoszary/ czarny	jasnoszary/ czarny	jasnoszary/ czarny	jasnoszary/ czarny	jasnoszary/ czarny	jasnoszary/ czarny	jasnoszary/ czarny
Szprosy nakładane i zintegrowane							
różnych szerokościach	home soft		home soft			ambiente	home soft
różnych szerokościach oraz szpros złote i otwiane	ambiente		ambiente			ambiente	ambiente
Dostępne w liniach stylistycznych	home pure	studio	studio	home pure	studio	home pure	home pure
	home soft		home soft			home soft	home soft
	ambiente		ambiente			ambiente	ambiente
Więcej informacji na stronie	48	50	52	54	56	58	60

HOLZ-ALUMINIUM

NOWY

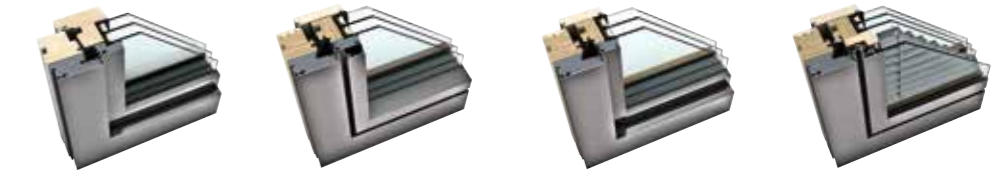

HF 310 **HF 410** **HF 510** **HV 450**

Izolacyjność cieplna w W/(m ² K)				
Powłoka ECLAZ®	U _w = 0,69	U _w = 0,71	U _w = 0,72	U _w = 0,97
Najlepsza wartość	U _w = 0,62	U _w = 0,65	U _w = 0,65	U _w = 0,62
Izolacja dźwiękowa (w dB)	33 – 46	33 – 45	35 – 44	41 – 46
Klasa bezpieczeństwa	RC1N, RC2	RC1N, RC2	RC1N, RC2	RC1N, RC2
Ryglowanie	ukryte	ukryte	ukryte	ukryte
Wymiary w mm				
Głębokość profilu ościeżnicy	85	85	85	85
Szerokość profilu ościeżnicy/skrzydła	114	108	99	108
Szerokość słupka ruchomego (2 skrzydła)	134	124	106	124
Szerokość belki (2 skrzydła)	173	173	156	173
Warianty				
Stały	X	X	X	
Rozwierny i rozwierno-uchylny	X	X	X	X
Uchylny	X	X	X	X
Okna przesuwne	X	X	X	
Drzwi ryglowane	X	X	X	
Drzwi przesuwne	X	X	X	
Drzwi z progiem	X	X	X	X
Drzwi otwierane na zewnątrz		X		
Uszczelki				
Liczba	3	3	3	3
Kolor zewnętrznej uszczelki przylgowej	czarny	czarny	czarny	czarny
Szpros nakładane i zintegrowane				
różnych szerokościach	home soft	home soft		home soft
różnych szerokościach oraz szpros złote i otwiane	ambiente	ambiente		ambiente
Dostępne w liniach stylistycznych	studio	studio	home pure	home pure
	home soft	home soft		home soft
	ambiente	ambiente		ambiente
Więcej informacji na stronie	62	64	66	68

OSZKLENIE XL



KS 430

HS 330





HX 300

Izolacyjność cieplna w W/(m ² K)			
Powłoka ECLAZ®	U _w = 0,68	U _w = 0,73	U _w = 0,74
Najlepsza wartość	U _w = 0,64	U _w = 0,73	U _w = 0,74
Izolacja dźwiękowa (w dB)			
	33 – 43	32 – 40	34 – 47
Klasa bezpieczeństwa			
	RC1N, RC2	RC1N, RC2	–
Ryglowanie			
	–	–	–
Wymiary w mm			
Głębokość profilu ościeżnicy	200/203	209	100
Szerokość profilu ościeżnicy/skrzydła	169	178	108
Szerokość słupka ruchomego (2 skrzydła)	173	222	–
Szerokość belki (2 skrzydła)	–	–	91,8/111,8
Warianty			
Stały		x	x
Rozwierny i rozwierno-uchylny			x
Uchylny			x
Okna przesuwne			
Drzwi ryglowane	x	x	x
Drzwi przesuwne			
Drzwi z progiem	x	x	x
Drzwi otwierane na zewnątrz			
Uszczelki			
Liczba		2/3	
Kolor zewnętrznej uszczelki przylgowej	jasnoszary/czarny	czarny	
Więcej informacji na stronie			
	76	77	73

KF 310

OKNA Z PCV ORAZ PCV I ALUMINIUM



-  **Izolacyjność cieplna** do U_w = 0,69 W/(m²K)
-  **Izolacja dźwiękowa** do 45 dB
-  **Bezpieczeństwo** do RC1N, RC2
-  **Ryglowanie** ukryte
-  **Głębokość profilu** 71/74 mm



SMUKŁE

Niewielka głębokość profilu i szerokość listew

SPRAWDZONE

Doskonałe parametry izolacyjności cieplnej i dźwiękowej, najwyższe bezpieczeństwo

BEZPIECZNE

Przyklejenie szyby na całym obwodzie i podstawowa odporność na włamanie w standardzie

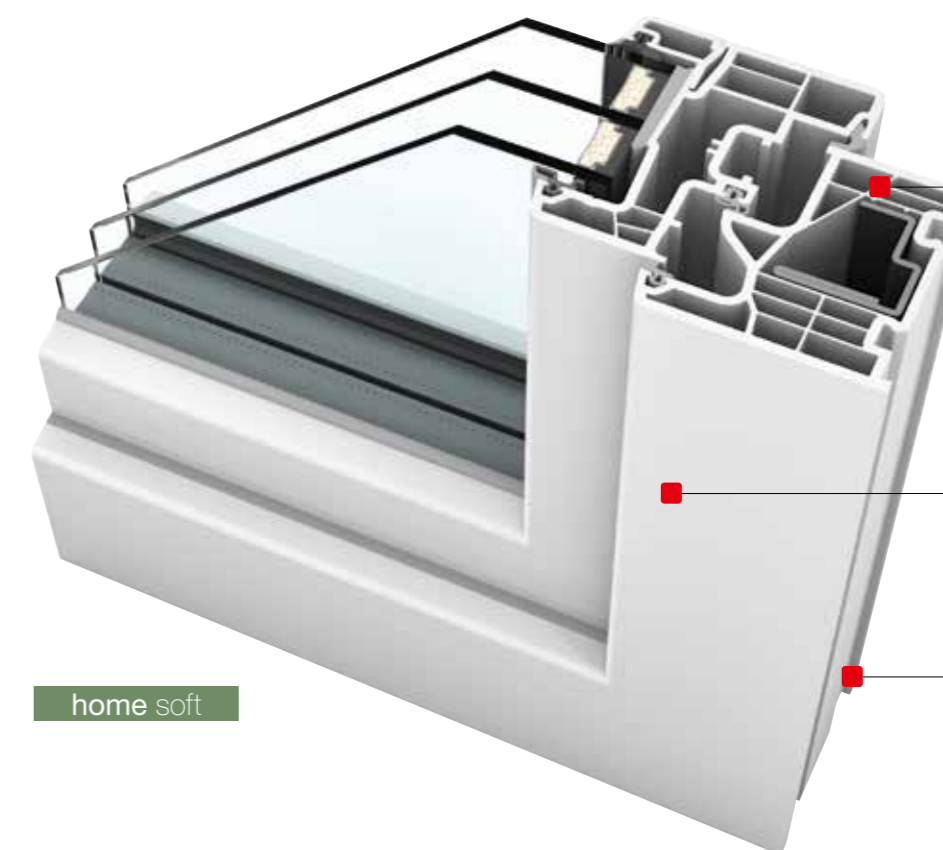

I-tec Oszklenie

Sześciokomorowy profil ramy zapewnia jeszcze lepszą izolacyjność cieplną. Trzy uszczelki wokół ramy chronią wnętrze przed wilgocią i jednocześnie poprawiają izolacyjność cieplną i dźwiękową.

Niewielka szerokość licowa sprawia, że okno wygląda na szczególnie wąskie i nowoczesne.

Dzięki głębokości profilu wynoszącej 71 mm, konstrukcja tego okna jest niesamowicie wąska (74 mm wraz z nakładką aluminiową).

home soft

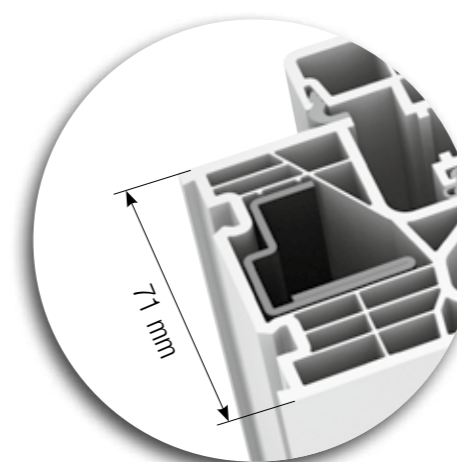

Głębokość profilu

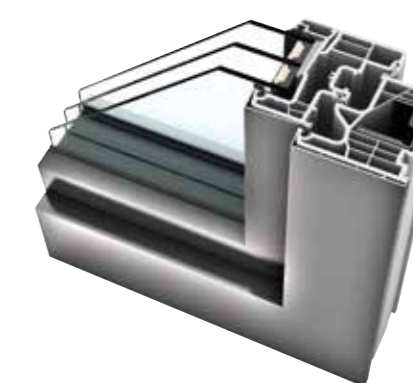



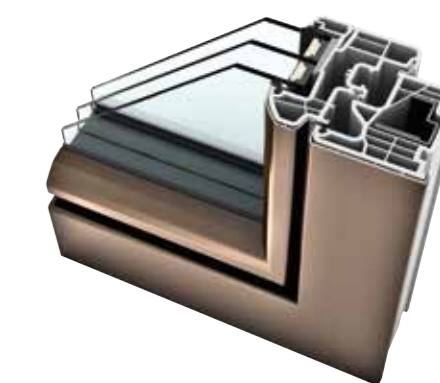

home pure



ambiente

KF 320

OKNA Z PCV ORAZ PCV I ALUMINIUM

-  **Izolacyjność cieplna** do $U_w = 0,65 \text{ W}/(\text{m}^2\text{K})$
-  **Izolacja dźwiękowa** do 45 dB
-  **Bezpieczeństwo** do RC1N, RC2
-  **Ryglowanie** ukryte
-  **Głębokość profilu** 71/74 mm



ELEGANCKIE

Niewielka szerokość licowa sprawia, że okno wygląda na szczególnie wąskie i nowoczesne

INNOWACYJNE

Skrzydło szklane imituje z zewnątrz przeszklecie stałe

BEZPIECZNE

Przyklejenie szyby na całym obwodzie i podstawowa odporność na włamanie w standardzie

I-tec Oszklenie

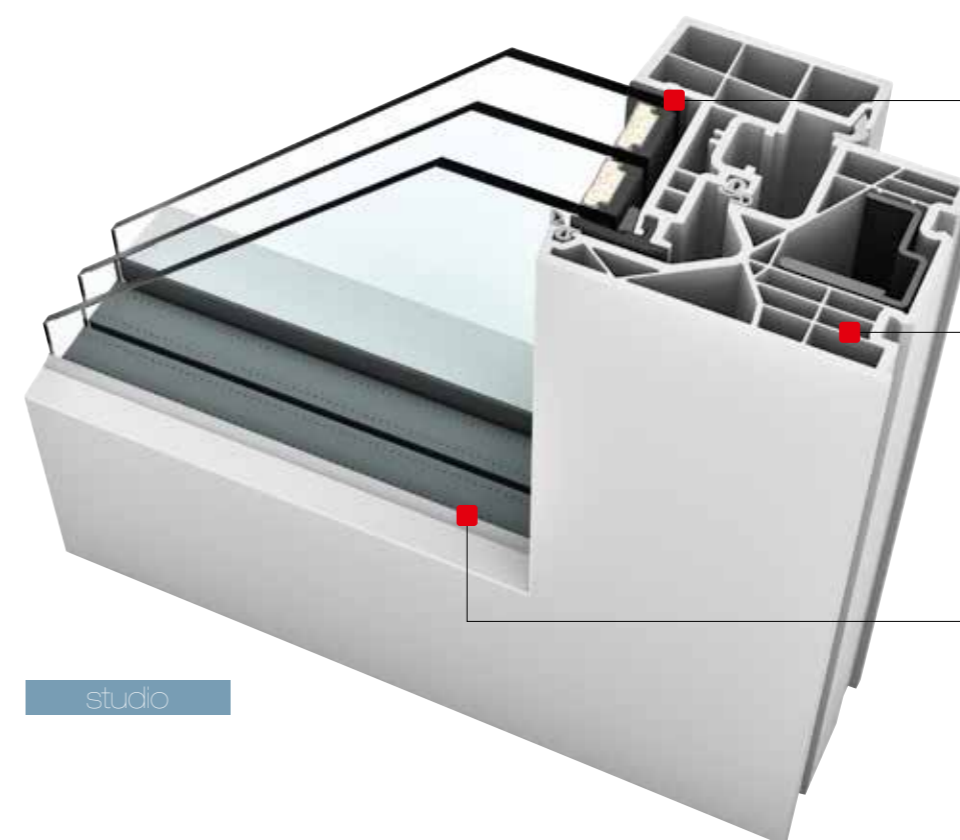

Przyklejenie szyby na całym obwodzie do okna zapewnia doskonałą stabilność i odporność na włamanie. (Oszklenie I-tec strona 86)

Sześciokomorowy profil i ramy zapewnia jeszcze lepszą izolacyjność cieplną. Trzy uszczelki wokół ramy chronią wnętrze przed wilgocią i jednocześnie poprawiają izolacyjność cieplną i dźwiękową.

Rama PCV skrzydła szklanego jest niewidoczna z zewnątrz i imituje tym samym przeszklecie stałe – jest to jednak otwierane okno.

studio

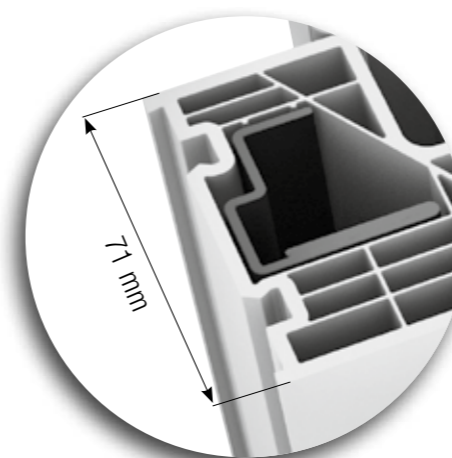

Głębokość profilu

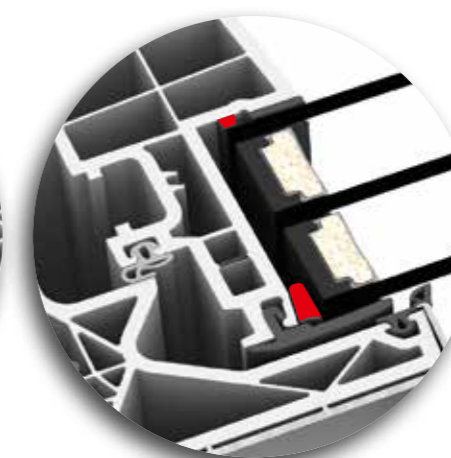



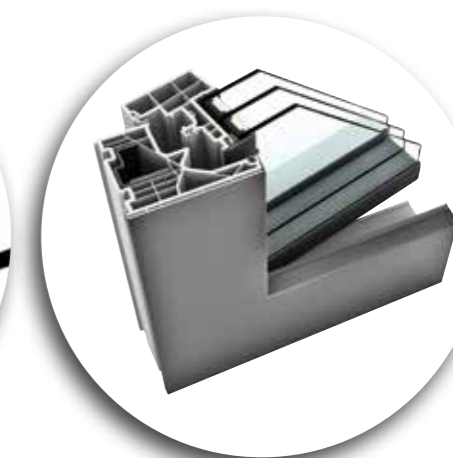

I-tec Oszklenie



Widok okna z zewnątrz – skrzydło szklane

KF 410

OKNA Z PCV ORAZ PCV I ALUMINIUM

-  **Izolacyjność cieplna** do $U_w = 0,62 \text{ W/(m}^2\text{K)}$
-  **Izolacja dźwiękowa** do 47 dB
-  **Bezpieczeństwo** do RC1N, RC2
-  **Ryglowanie** ukryte
-  **Głębokość profilu** 90/93 mm



UNIWERSALNE

Dostępne w czterech wariantach stylistycznych, a tym samym odpowiednie dla każdego stylu architektonicznego

KLASYCZNE

Absolutny klasyk jako okno PCV w kolorze białym

DOPASOWANIE

Systemy z PCV i aluminium oraz drewna i aluminium można doskonale łączyć

I-tec Oszklenie

I-tec Wentylacja

I-tec Insulation

I-tec Connect

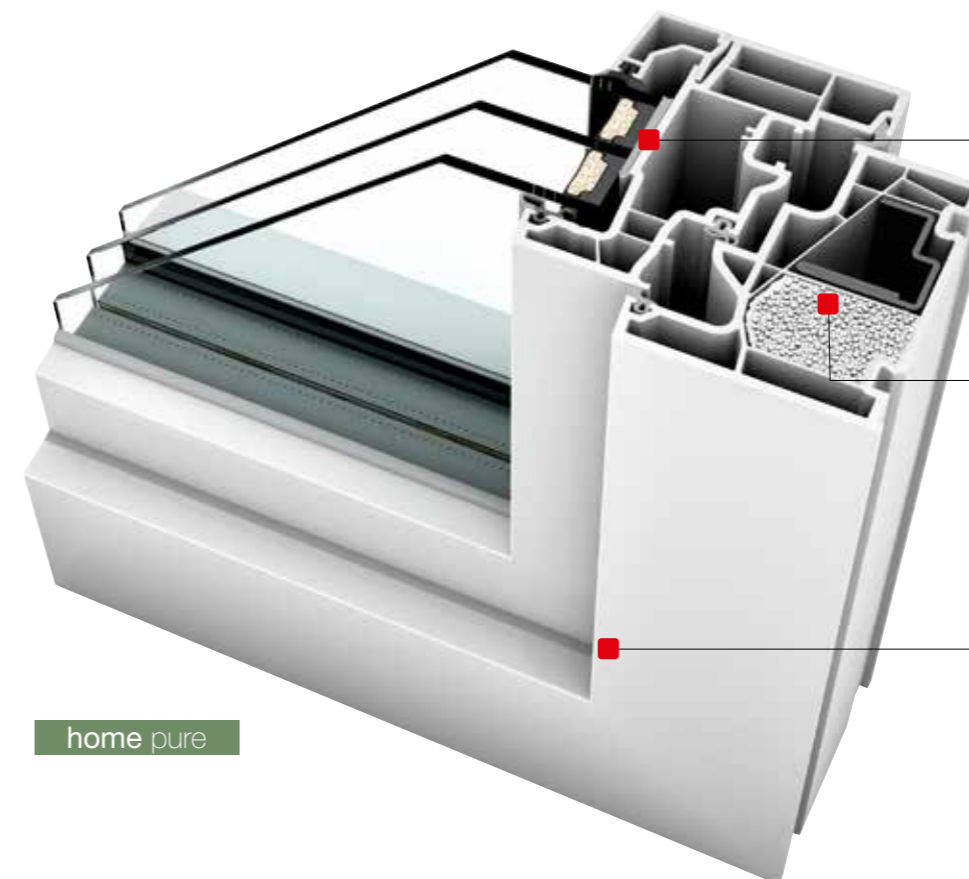

Przyklejenie szyby na całym obwodzie do okna zapewnia doskonałą stabilność i odporność na włamanie. (Oszklenie I-tec strona 86).

Granulat izolacyjny równomiernie wypełnia komory wewnętrzne i poprawia tym samym izolacyjność. (I-tec Insulation strona 86).

Design podkreślający krawędzie skrzydła i ramy jest doskonały dla stylu architektonicznego home pure. KF 410 dostępne jest jednak również w trzech innych designach: zlicowanym, zaokrąglonym lub wyprofilowanym.

home pure



studio

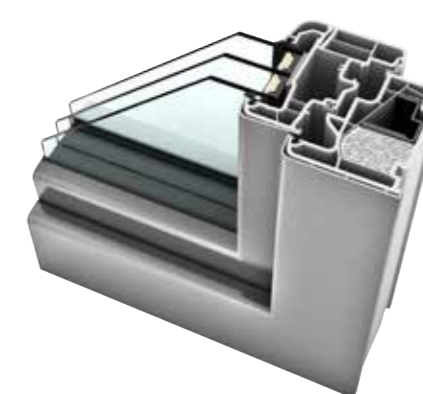





home soft



ambiente

Nowy KF 510

OKNA Z PCV ORAZ PCV I ALUMINIUM

-  Izolacyjność cieplna do $U_w = 0,63 \text{ W}/(\text{m}^2\text{K})$
-  Izolacja dźwiękowa do 46 dB
-  Bezpieczeństwo RC2, RC3
-  Ryglowanie pełna integracja
-  Głębokość profilu 90/93 mm



BEZPIECZEŃSTWO

Bezkonkurencyjny system zamykania I-tec Secure w standardzie

STYLISTYKA

Harmonijny wygląd dzięki wąskim ramkom i designowi podkreślającemu krawędzie

KOMFORT ŻYCIA

Łatwe czyszczenie dzięki zintegrowanym w skrzydle kłapom zamykającym

I-tec Oszklenie

I-tec Insulation

I-tec Secure

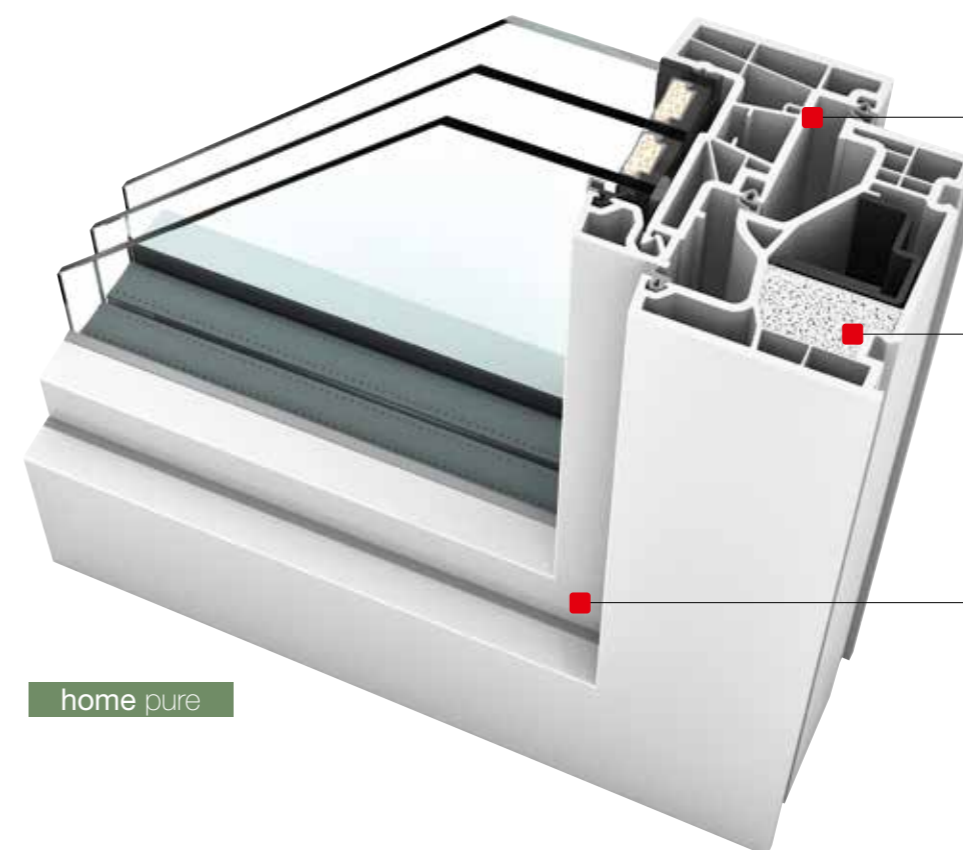

W pełni zintegrowany system zamykania I-tec Secure zapewnia nie tylko maksymalne bezpieczeństwo, ale także łatwe czyszczenie. (I-tec Secure Strona 80).

Granulat izolacyjny równomiernie wypełnia komory wewnętrzne i poprawia tym samym izolacyjność. (Izolacja I-tec strona 86)

Szczególnie smukłe i nowoczesne dzięki niewielkiej wysokości ramy – większy udział szkła zapewnia maksymalny dopływ światła i komfort mieszkania.

home pure

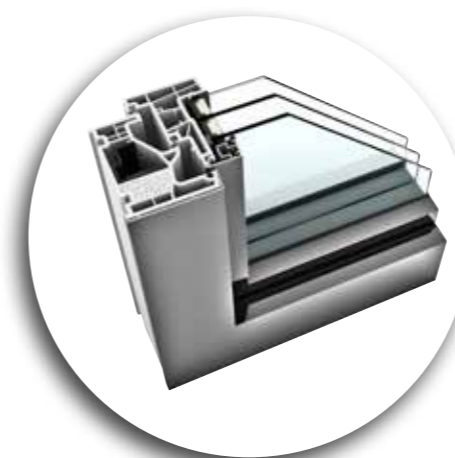

Nakładka aluminiowa





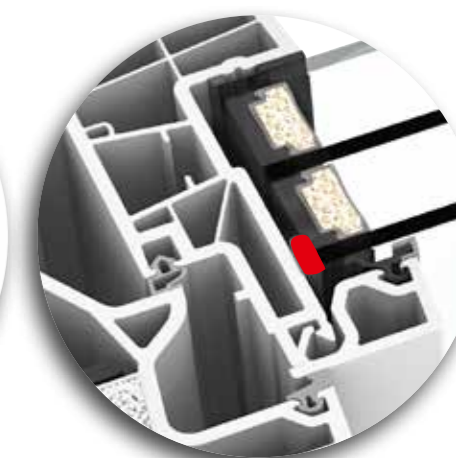

I-tec Secure



Oszklenie I-tec

KF 520

OKNA Z PCV ORAZ PCV I ALUMINIUM

-  **Izolacyjność cieplna** do $U_w = 0,63 \text{ W/(m}^2\text{K)}$
-  **Izolacja dźwiękowa** do 46 dB
-  **Bezpieczeństwo** do RC2, RC3
-  **Ryglowanie** pełna integracja
-  **Głębokość profilu** 90/93 mm



DOBRY DESIGN

Nowoczesne rozwiązanie okienne dla ponadczasowej architektury

WIĘCEJ SZKŁA

Wąska rama zapewnia jeszcze więcej światła

BEZPIECZNIJSZE

Bezkonkurencyjne, w pełni zintegrowane ryglowanie gwarantujące odporność na włamanie nawet do klasy RC3

I-tec Oszklenie

I-tec Secure

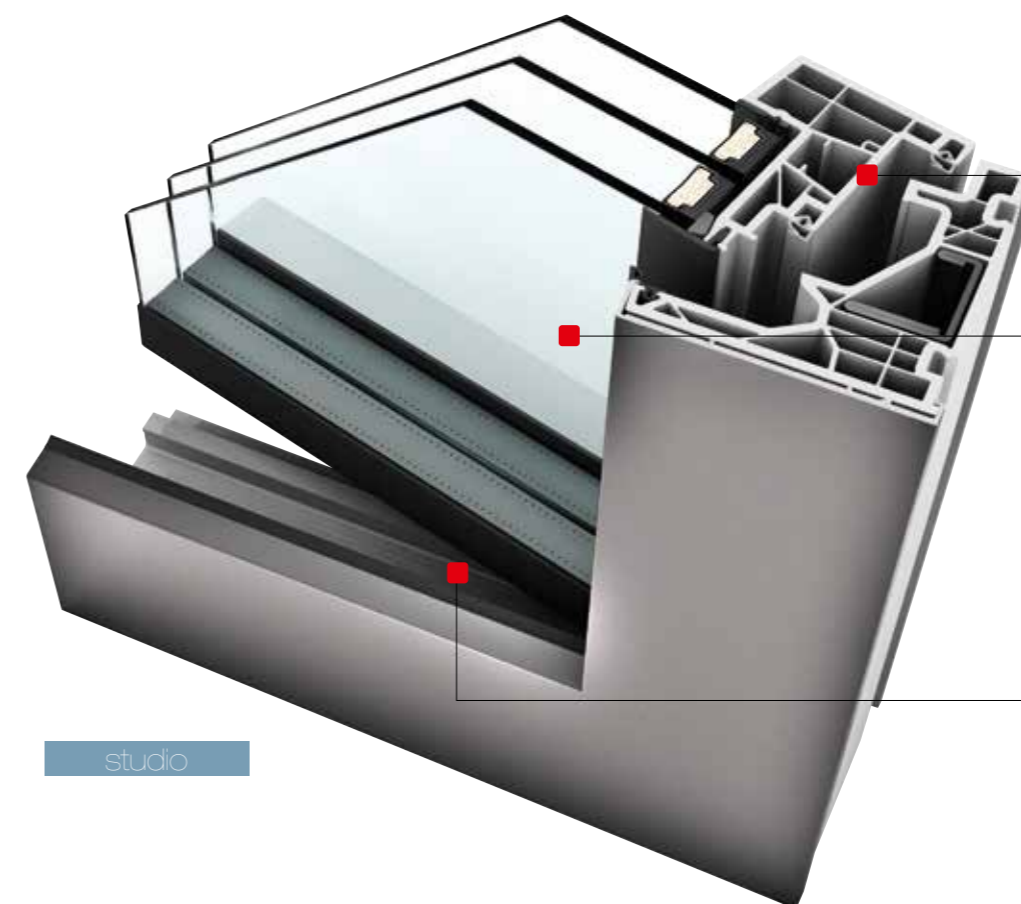

Możliwość posiadania najwyższego poziomu odporności na włamanie (I-tec Secure strona 80).

Innowacyjny system okiennej jest niewidoczny z zewnątrz dzięki przeszklonemu skrzydłu i nie można go odróżnić wizualnie od przeszkleń stałych. Jednak w przeciwieństwie do przeszkleń stałych, można je otworzyć. Jego design perfekcyjnie pasuje do nowoczesnej architektury.

Łatwa pielęgnacja i czyszczenie: gładka powierzchnia, ryglowanie całkowicie zintegrowane w skrzydle, brak wystających czopów grzybkowych.

studio



I-tec Secure

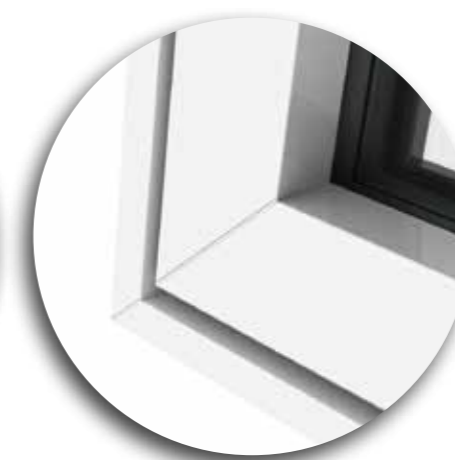





Okno po stronie wewnętrznej



KV 350

OKNA ZESPOLONE Z PCV I ALUMINIUM

-  Izolacyjność cieplna do $U_w = 0,79 \text{ W/(m}^2\text{K)}$
-  Izolacja dźwiękowa do 44 dB
-  Bezpieczeństwo do RC1N, RC2
-  Ryglowanie ukryte
-  Głębokość profilu 74 mm



ZINTEGROWANE

Oslona przeciwsłoneczna znajduje się pomiędzy szybami

RÓŻNORODNE

Oslona przeciwsłoneczna dostępna jest również jako żaluzja, plisa lub plisa nieprześwitująca Duette® w różnorodnych wariantach kolorystycznych

SMUKŁE

Wąskie okno o głębokości profilu 74 mm

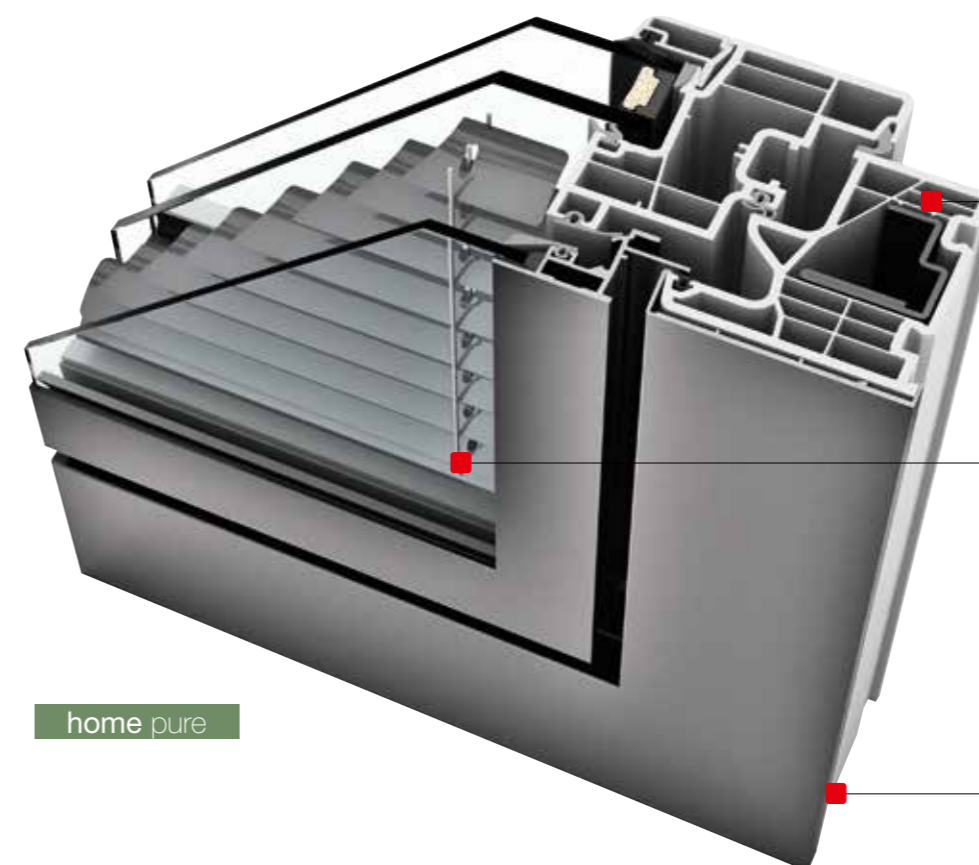

home pure

I-tec Oszklenie

I-tec Zacienienie

I-tec Connect

Sześciokomorowy profil i ramy zapewnia jeszcze lepszą izolacyjność cieplną. Trzy uszczelki wokół ramy chronią wnętrze przed wilgocią i jednocześnie poprawiają izolacyjność cieplną i dźwiękową.

Oslona przeciwsłoneczna i przed zagładaniem zintegrowana jest pomiędzy szybami – ma to zalety także w przypadku czyszczenia, ponieważ szyba zabezpiecza je przed wiatrem i wpływami atmosferycznymi – pochwonna ochrona w jednym oknie.

Dzięki głębokości profilu wynoszącej 74 mm, okno to posiada niesamowicie wąską konstrukcję – można je w perfekcyjny sposób połączyć z oknem PCV/aluminiowym KF 310.



Nieprześwitująca plisa Duette®





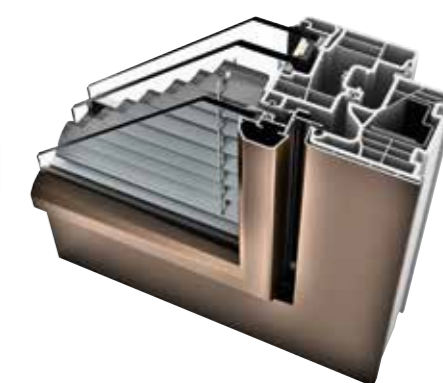

Plisa



ambiente

KV 440

OKNA ZESPOLONE Z PCV I ALUMINIUM

-  Izolacyjność cieplna do $U_w = 0,64 \text{ W/(m}^2\text{K)}$
-  Izolacja dźwiękowa do 45 dB
-  Bezpieczeństwo do RC1N, RC2
-  Ryglowanie ukryte
-  Głębokość profilu 93 mm



ZINTEGROWANE

Oslona przeciwsłoneczna jest już zamontowana pomiędzy szymbami

WIELOSTRONNE

Oslona przeciwsłoneczna dostępna jest również jako żaluzja, plisa lub plisa nieprześwitująca Duette® w różnorodnych wariantach kolorystycznych

DOPASOWANIE

Możliwość perfekcyjnego połączenia z systemami PCV-aluminiowymi i drewniano-aluminiowymi

I-tec Oszklenie

I-tec Zacienienie

I-tec Wentylacja

I-tec Insulation

I-tec Connect

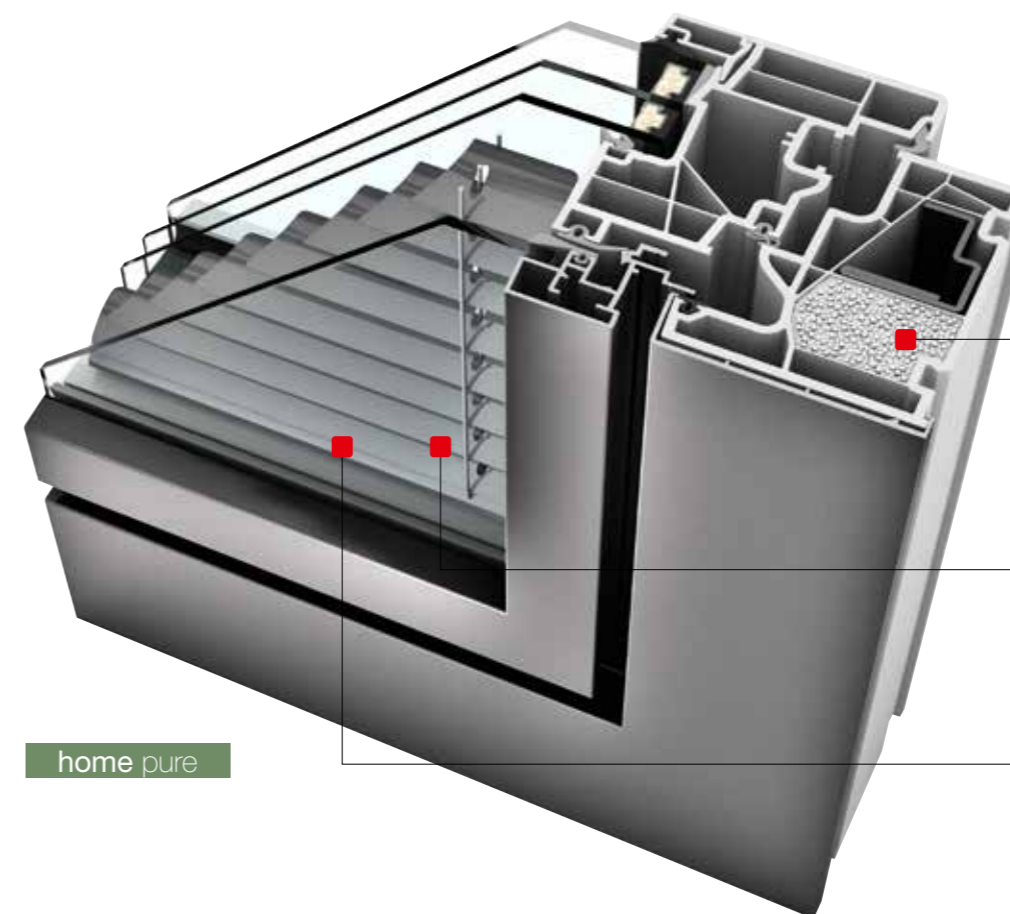

Technologia izolacji I-tec (I-tec Insulation) zapewnia dokładne uszczelnienie ramy na całym jej obwodzie oraz znaczną poprawę izolacyjności cieplnej.

Dzięki modułowi fotowoltaicznemu Zacienieniem I-tec można sterować bez konieczności posiadania zewnętrznego źródła zasilania.

Szyby chronią żaluzję przed wiatrem, wpływami atmosferycznymi i zabrudzeniem. Już nie musisz rezygnować z ochrony przeciwsłonecznej podczas remontów lub w przypadku fasad, na których montaż rolet jest niemożliwy.

home pure



Duette®





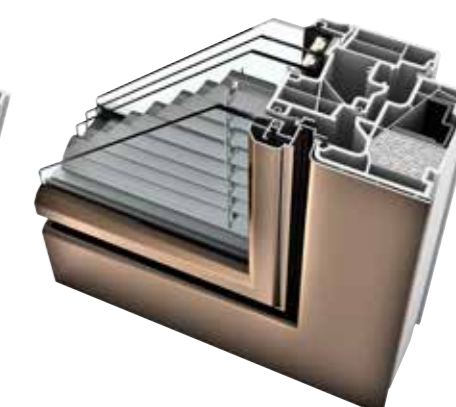

home soft



ambiente

HF 310

KNA DREWNIANO-ALUMINIOWE

-  **Izolacyjność cieplna** do $U_w = 0,62 \text{ W/(m}^2\text{K)}$
-  **Izolacja dźwiękowa** do 46 dB
-  **Bezpieczeństwo** do RC1N, RC2
-  **Ryglowanie** ukryte
-  **Głębokość profilu** 85 mm



SPÓJNE

Doskonałą izolacyjność cieplną zapewnia połączenie materiałów: drewna, pianki termoizolacyjnej i aluminium

BEZPIECZNE

Bezprzerwowe przyklejenie szyby na całym obwodzie sprawia, że okno jest bezpieczne i stabilne

WYGODNE

Drewniana powierzchnia po stronie wewnętrznej zapewnia wysoki komfort mieszkania



I-tec Oszklenie

Przyklejenie szyby na całym obwodzie do okna zapewnia doskonałą stabilność i odporność na włamanie. (Oszklenie I-tec strona 86).

Trzy uszczelki obwodowe zapobiegają dostawaniu się wody do powierzchni drewnianych.

HF 310 zapewnia większy komfort mieszkania nie tylko ze względu na powierzchnię drewnianą znajdującą się wewnątrz. Pianka termoizolacyjna o świetnych parametrach znajdująca się pomiędzy drewnem po stronie wewnętrznej i osłoną aluminiową z podkreślonymi krawędziami po stronie zewnętrznej, zapewnia doskonałą izolacyjność cieplną.

home pure



studio

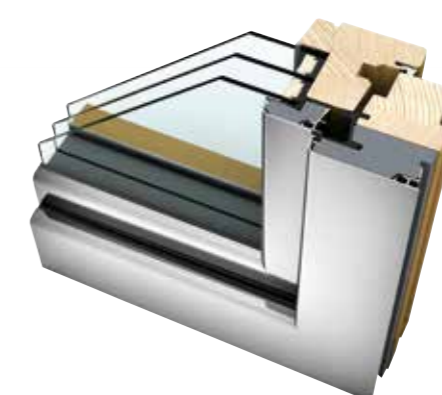





home soft



ambiente

HF 410

KNA DREWNIANO-ALUMINIOWE

-  Izolacyjność cieplna do $U_w = 0,65 \text{ W/(m}^2\text{K)}$
-  Izolacja dźwiękowa do 45 dB
-  Bezpieczeństwo do RC1N, RC2
-  Ryglowanie ukryte
-  Głębokość profilu 85 mm



RÓŻNORODNE

Dużo rodzajów drewna, powierzchni i kolorów do wyboru

HARMONIJNE

Rodzaj drewna można perfekcyjnie dopasować do wystroju wnętrza

STABILNE

Cienkie klejone warstwy drewna ramy i skrzydła sprawiają, że okno jest niesamowicie wytrzymałe

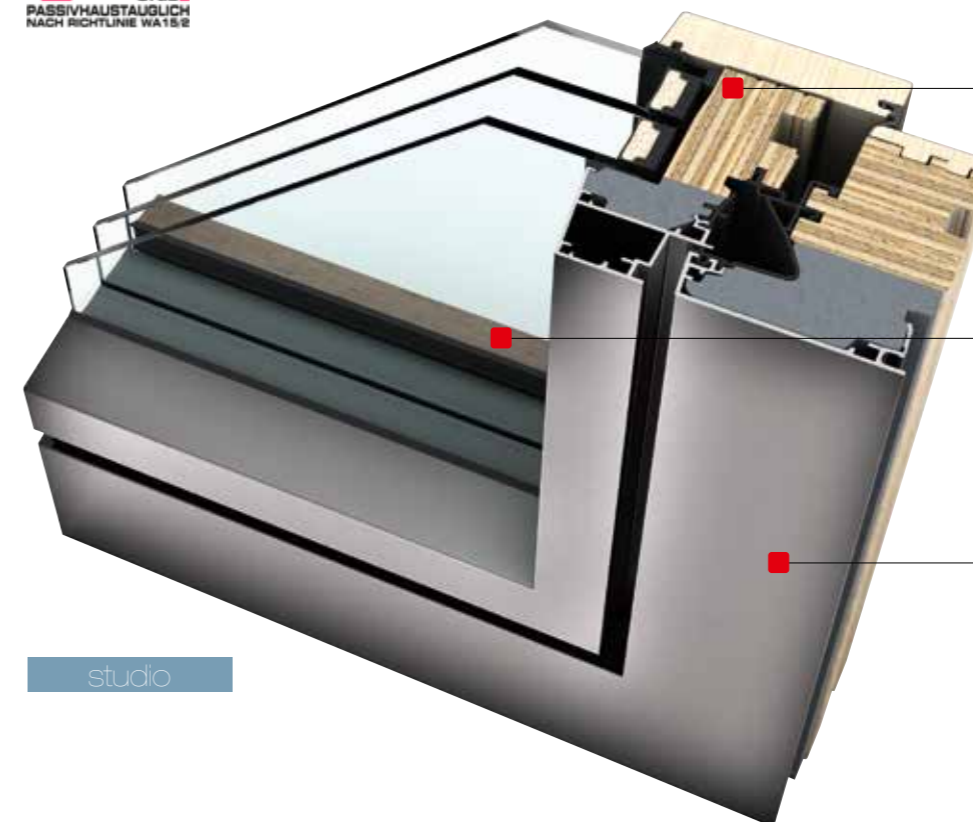

I-tec Core

I-tec Oszklenie

Wysoka stabilność okna i niezrównana wytrzymałość dzięki unikalnej technologii I-tec Core – umożliwia wykonanie okien o jeszcze większych wymiarach (I-tec Core strona 82).

Szeroka gama kolorów i nowoczesne rodzaje drewna oferują niezliczone możliwości aranżacji kolorystyki wnętrza.

Połączenie drewna, pianki termoizolacyjnej i aluminium zapewnia najwyższą izolacyjność cieplną przy niewielkiej głębokości profilu.

studio

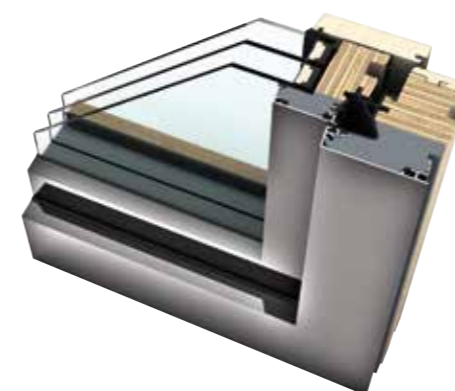

home pure

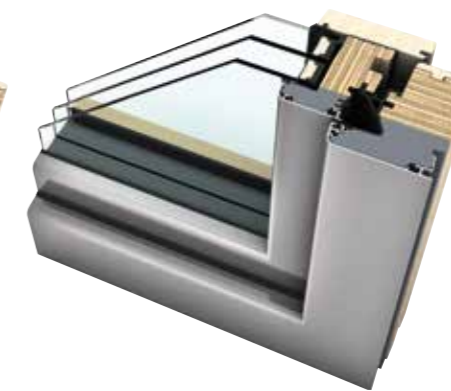





home soft



ambiente

Nowy HF 510

OKNA DREWNIANO-ALUMINIOWE

-  Izolacyjność cieplna do $U_w = 0,65 \text{ W/(m}^2\text{K)}$
-  Izolacja dźwiękowa do 43 dB
-  Bezpieczeństwo RC1N, RC2
-  Ryglowanie ukryte
-  Głębokość profilu 85 mm



OCHRONA

Więcej światła dziennego dla zdrowszego życia i lepszego samopoczucia

STYLITYKA

Purystyczna i nowoczesna stylizacja połączona z naturalnym wyglądem drewna

WYMARZONY DOM

Maksymalna swoboda projektowania i doskonale możliwości kombinacji

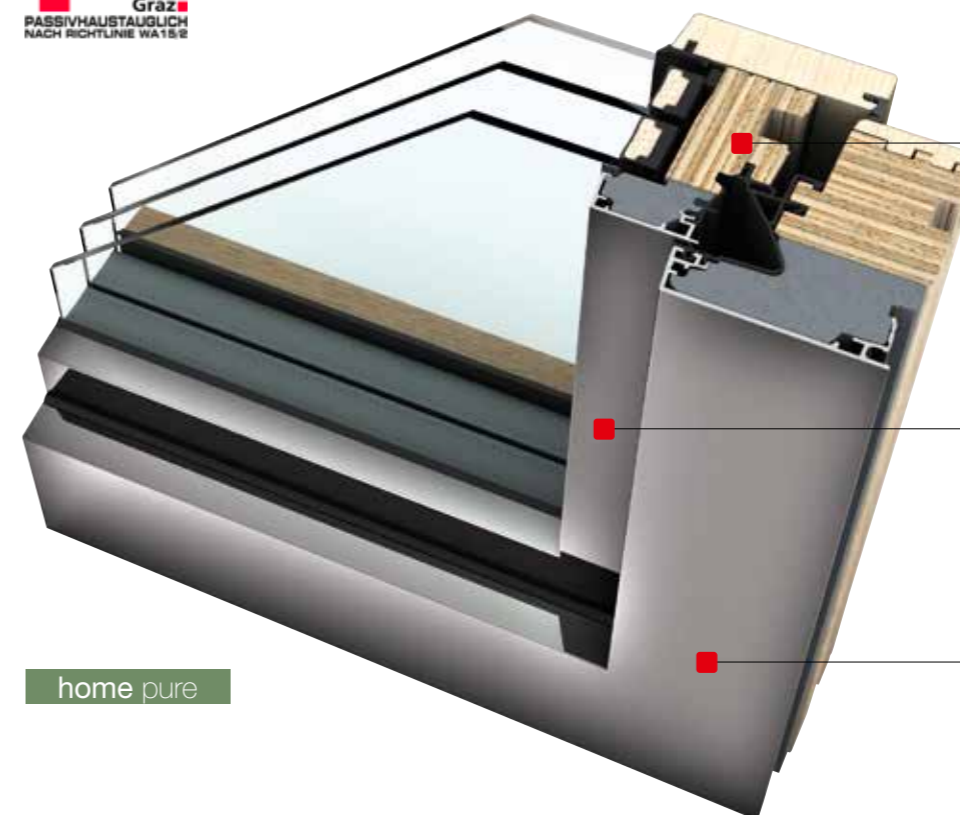

I-tec Core

I-tec Oszklenie

I-tec Core sprawia, że okna te są szczególnie wytrzymałe i odporne na uszkodzenia, co umożliwia stosowanie bardzo dużych rozwiązań okiennych. (I-tec Core Strona 82).

Szczególnie smukłe i nowoczesne dzięki niewielkiej wysokości ramy – jak najwięcej szkła dla maksymalnego efektu. Wpływ światła i komfort życia.

Design podkreślający krawędzie skrzydła i ramy jest doskonały dla stylu architektonicznego home pure dla nowoczesnej architektury.

home pure

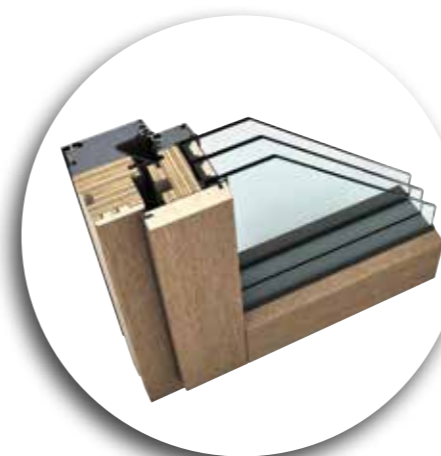

Widok od wewnątrz







I-tec Core



Oszklenie I-tec

HV 450

OKNA ZESPOLONE DREWNIANO-ALUMINIOWE

-  Izolacyjność cieplna do $U_w = 0,62 \text{ W/(m}^2\text{K)}$
-  Izolacja dźwiękowa do 46 dB
-  Bezpieczeństwo do RC1N, RC2
-  Ryglowanie ukryte
-  Głębokość profilu 85 mm



INTEGRACJA

Osłona przeciwsłoneczna jest już zamontowana w oknie

POCZWÓRNA OCHRONA

Osłona przeciwsłoneczna i ochrona przed zagładaniem z zewnątrz, izolacyjność cieplna i dźwiękowa w jednym oknie

RÓŻNORODNOŚĆ

Dużo rodzajów drewna, powierzchni i kolorów do wyboru

I-tec Oszklenie

I-tec Zacienienie

I-tec Core

I-tec Connect



home pure

Szeroka gama kolorów i nowoczesne rodzaje drewna oferują niezliczone możliwości aranżacji kolorystyki wnętrza.

Osłona przeciwsłoneczna i osłona przed zagładaniem z zewnątrz zintegrowana jest pomiędzy szybami – ma to zalety nie tylko w przypadku czyszczenia, ponieważ szyba zabezpiecza je przed wiatrem i wpływami atmosferycznymi.

Dzięki modułowi fotowoltaicznemu zacienieniem I-tec można sterować bez konieczności posiadania zewnętrznego źródła zasilania. (Zacienienie I-tec strona 85).

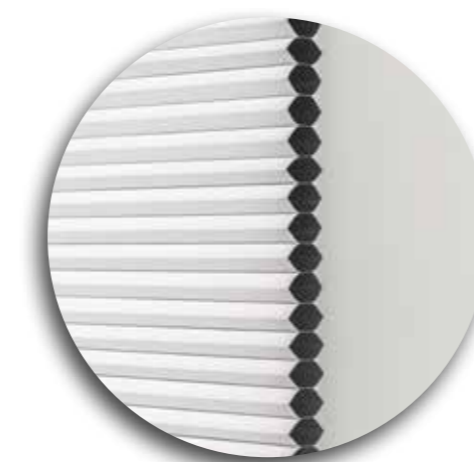

Nieprześwitująca plisa Duette®

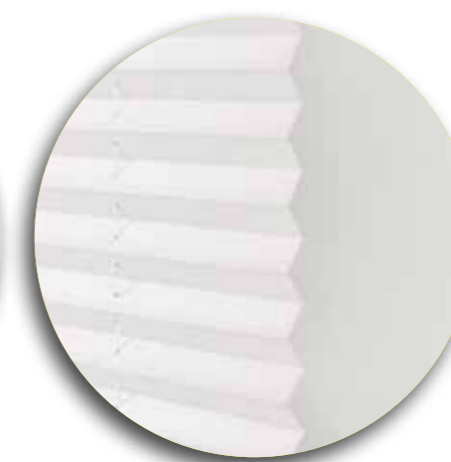

Plisa



home soft

ambiente

OSZKLENIA XL

DRZWI PODNOSZONO-
PRZESUWNE, PANORAMA



Łącząc te warianty, jasne, pięknie oświetlone pomieszczenia stworzą przestrzeń dla Ciebie i Twojej rodziny. Wielkie szklane powierzchnie otwierają dom poza jego realne granice. Zapewniają nowe poczucie nieograniczonej przestrzeni, jednocześnie oferując pełny widok na zewnątrz.

Okna bez ram, przeszklenia stałe, narożniki cało-szklane, duże drzwi podnoszą-przesuwne, okna panoramiczne oraz inne specjalne rozwiązania to innowacyjne koncepcje nowoczesnej szklanej architektury. Możesz spełnić swoje marzenia o maksymalnie otwartej przestrzeni.





HX 300

PANORAMA



OTWARTE

Szklany słupek łączący jest prawie niewidoczny

JASNE

Możliwa powierzchnia przeszkleń nawet do 10,5 m²

NIEOGRANICZONE

Rama prawie całkowicie ukryta jest w fasadzie



Izolacyjność cieplna do $U_w = 0,74 \text{ W}/(\text{m}^2\text{K})$



Izolacja dźwiękowa do 47 dB



Zintegrowane okna umożliwiają dodanie akcentów estetycznych.

Standardowe, trzyszybowe bezpieczne przeszklecie zapewniające doskonałą izolacyjność cieplną.

Mocna, klejona wielowarstwowa konstrukcja ramy.

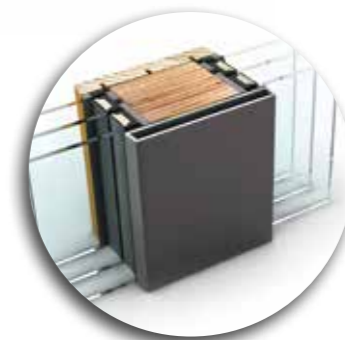
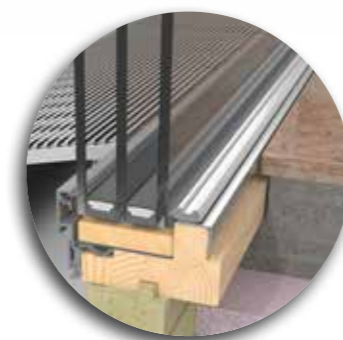



”

Jako architekt doceniasz profesjonalizm firmy Internorm.

Gerald Anton Steiner, Architekt

“

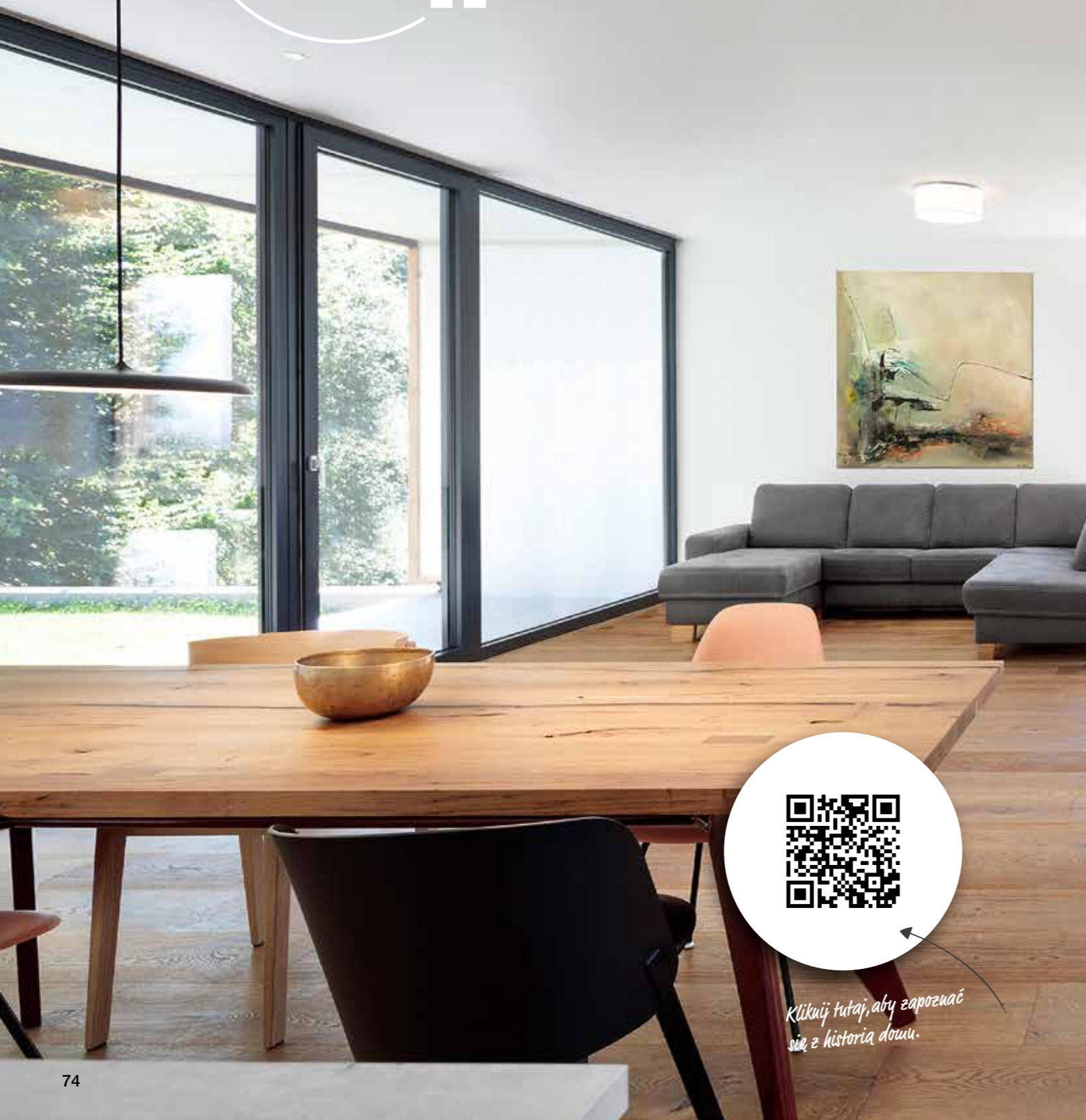

Kliknij tutaj, aby zapoznać się z historią domu.



W domu z ...

IRIS I ANDREAS

Szczególną atrakcją dla właścicieli domu jest widok na ogród przez duże okno frontowe.

Przekształcanie wizji w rzeczywistość

Idea własnego domu i poczucie, że dobrze się w nim czujemy, leżą u podstaw każdego projektu budowlanego. We wstępnych rozmowach między klientem a architektem wyłania się wizja ich własnych czterech ścian. W ramach wspólnego procesu opracowywane są projekty i sporządzane plany. Krok po kroku planowany jest układ pomieszczeń i koncepcja światła dziennego. Aż w końcu staniesz przed swoim osobistym, wymarzonym domem.

W przypadku Iris i Andreasa, realizacja była prawdziwym wyzwaniem. Skrajne północne zbocze, po lewej i prawej stronie las, a w oddali wymarzony widok. Ale to ich nie zniechęciło: „Związek z naturą był dla nas szczególnie ważny od samego początku. Chcieliśmy stworzyć przestrzeń życiową, która byłaby tak otwarta i jasna, jak to tylko możliwe, gdzie moglibyśmy wpuścić dużo natury do przestrzeni życiowej.”

Dzięki wsparciu architekta udało się to znakomicie. Zaakceptował położenie działki i życzenia inwestorów. Taras łączy pomieszczenia mieszkalne ze zboczem, tworząc osłoniętą przestrzeń zewnętrzną. Okna otwierają przestrzeń i tworzą połączenie z otoczeniem.

„Dla mnie, jako architekta, okna są jednym z najważniejszych elementów projektu. Spełniają one kilka funkcji. Tworzą połączenie pomiędzy przestrzenią wewnętrzną i zewnętrzną w strefie mieszkalnej. Jednocześnie służą one jako okna do siedzenia i jako miejsce do odpoczynku” – mówi architekt Gerald Anton Steiner.

KS 430

DRZWI PODNOSZONO-PRZESUWNE Z PCV ORAZ PCV I ALUMINIUM



SMUKŁE

Wąska rama przesuwna i bezramowe ścianki boczne przy 3-stronnym otynkowaniu

KOMFORTOWE

Płaski próg – nadaje się również do mieszkania dla osób niepełnosprawnych

PŁYNNE

Standardowa amortyzacja klamki zapewnia płynny powrót klamki po użyciu

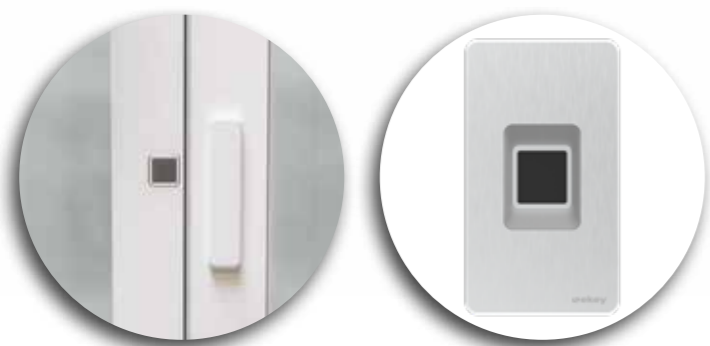
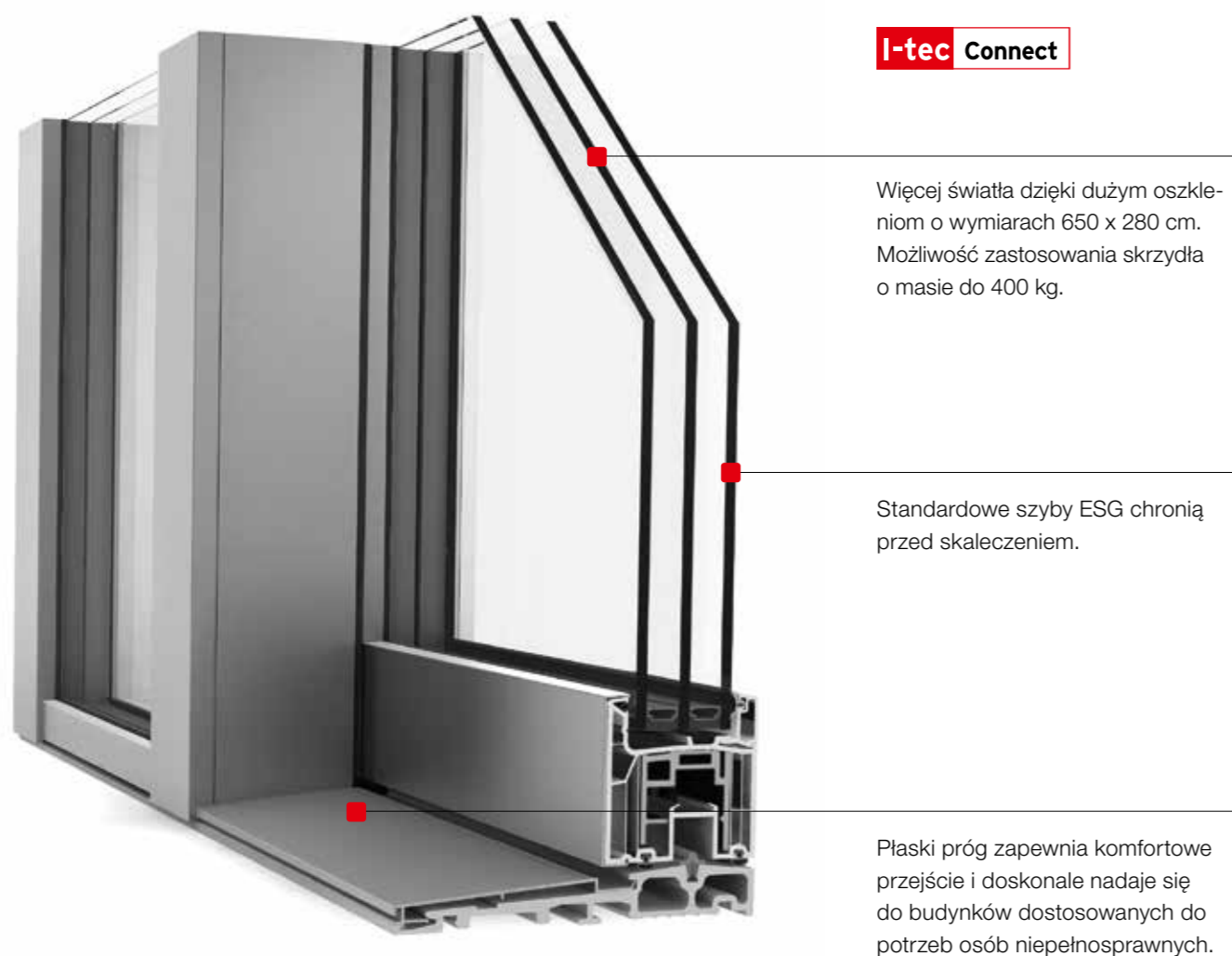

Comfort Drive – napęd elektryczny zapewniający komfortowe otwieranie i zamykanie drzwi podnosząco-przesuwnych. Możliwość sterowania za pomocą rozwiązań Smart Home.

- Izolacyjność cieplna** do $U_w = 0,64 \text{ W}/(\text{m}^2\text{K})$
- Izolacja dźwiękowa** do 43 dB
- Bezpieczeństwo** do RC1N, RC2

HS 330

DRZWI PODNOSZONO-PRZESUWNE DREWNIANO-ALUMINIOWE



ENERGOOSZCZĘDNE

Próg z włókna szklanego zapewnia optymalną izolacyjność cieplną

BEZRAMOWE

Doskonały wygląd szkła dzięki zatynkowanemu elementowi stałemu

KOMFORTOWE

Łatwe podnoszenie i przesuwanie skrzydła o masie do 400 kg

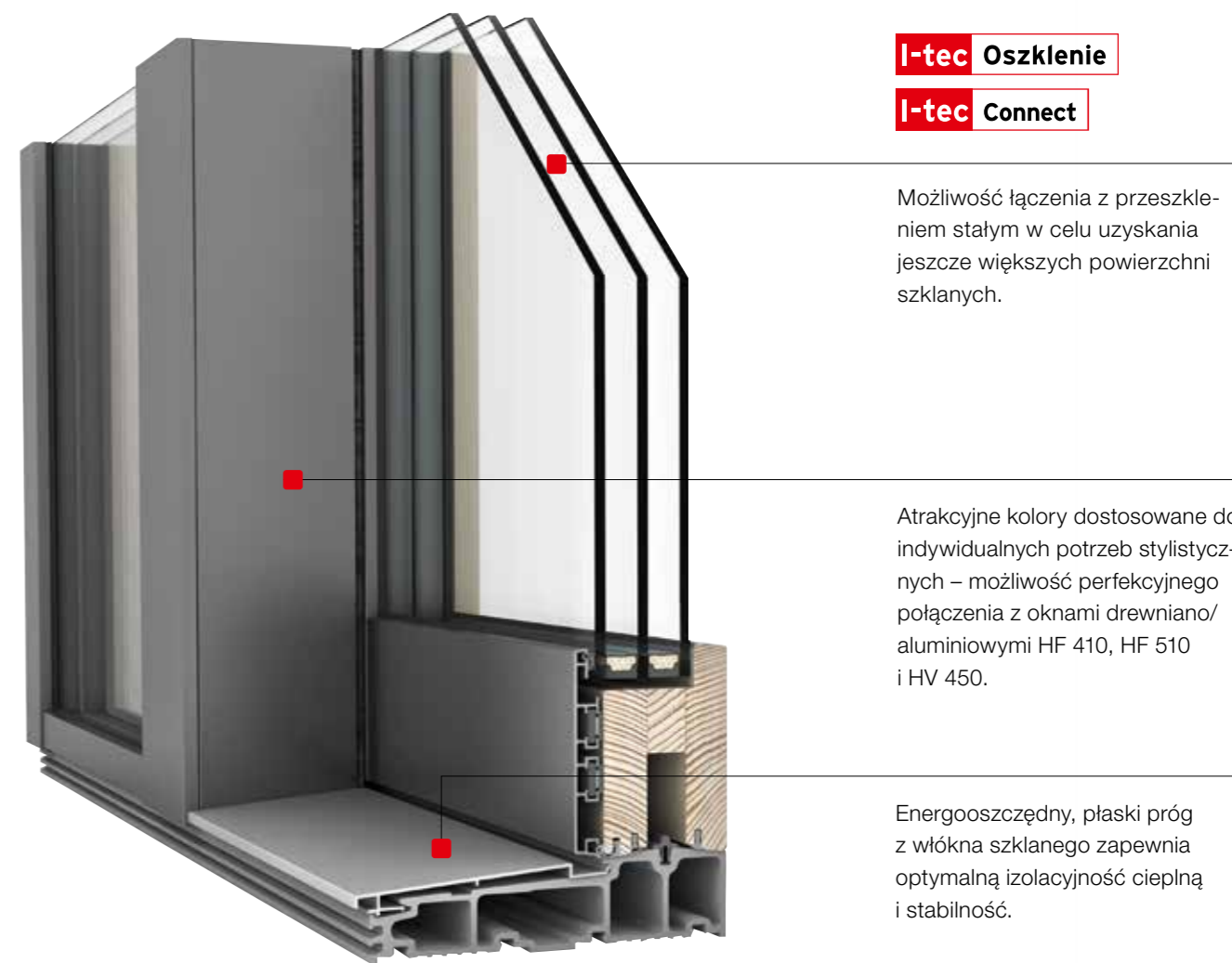

Comfort Drive – napęd elektryczny zapewniający komfortowe otwieranie i zamykanie drzwi podnosząco-przesuwnych. Możliwość sterowania za pomocą rozwiązań Smart Home.

- Izolacyjność cieplna** do $U_w = 0,73 \text{ W}/(\text{m}^2\text{K})$
- Izolacja dźwiękowa** do 40 dB
- Bezpieczeństwo** do RC1N, RC2

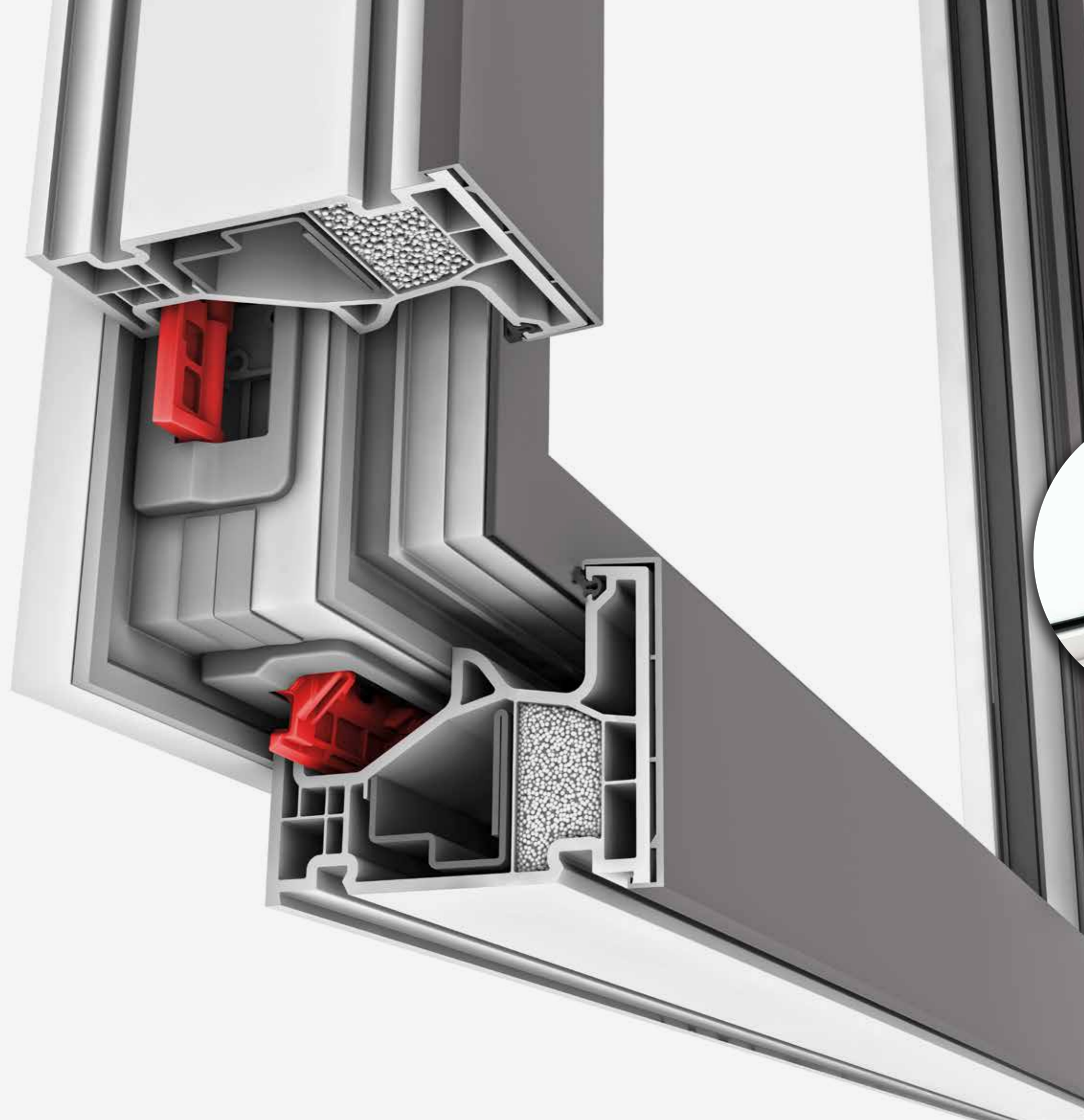

I-TEC INNOWACJE

NOWE, REWOLUCYJNE
STANDARDY INTERNORM



Pod dzwiczną nazwą „**I-tec**“ kryje się seria rewolucyjnych technologii Internorm, które spełniają coraz wyższe wymagania wobec stylistyki, techniki, jakości i komfortu.

- I-tec Secure
- I-tec Core
- I-tec Wentylacja
- I-tec Zacienienie
- I-tec Oszklenie
- I-tec Insulation
- I-tec Connect

Na kolejnych stronach przekonasz się o zaletach innowacyjnych technologii Internorm!



Gładka i łatwa w pielęgnacji powierzchnia zapewniająca szlachetny wygląd i łatwe czyszczenie

ZALETY

- Doskonałe bezpieczeństwo dzięki możliwości zastosowania zintegrowanych rygli o klasie odporności na włamanie do RC3
- Wyważenie okna jest praktycznie niemożliwe
- Elegancki wygląd z uwagi na brak widocznych elementów zamykających
- Łatwe czyszczenie ramy okiennej
- Nowoczesna architektura szklana dzięki niewielkiej wysokości licowej



I-tec Secure

POCZUCIE BEZPIECZEŃSTWA

BEZKONKURENCYJNE, W PEŁNI ZINTEGROWANE RYGLOWANIE
GWARANTUJĄCE ODPORNOŚĆ NA WŁAMANIE NAWET DO KLASY RC3

Nie tylko otaczający nas ludzie, wystrój naszych wnętrz i widok na zewnątrz sprawiają, że czujemy się dobrze we własnych czterech ścianach. Niezmiernie ważne jest także poczucie bezpieczeństwa.

Dzięki bezkonkurencyjnemu ryglowaniu I-tec Secure możesz mieć pewność, że Twoje okna zapewniają niezawodną ochronę. Zamiast czopów ryglujących, to zasuwki odpowiedzialne są za precyzyjne zaryglowanie skrzydła okiennego wraz z ramą. Wyważenie okna jest praktycznie niemożliwe.

I-tec Bezpieczeństwo zintegrowane jest standardowo w nowym oknie KF 510 i KF 520, a na życzenie dostępne do klasy bezpieczeństwa RC3.

Zasuwki te zapewniają wyraźne korzyści również w przypadku czyszczenia okna. Wystają tylko nieliczne elementy skrzydła, nie ma tutaj prawie żadnych zaczepów. Pomiędzy

elementami znajduje się jedynie gładka i łatwa w pielęgnacji powierzchnia PCV.

I-tec Secure jest standardowo zintegrowany w naszych systemach okiennych KF 510 i KF 520, zarówno w wersji PCV jak i PVC-aluminium, i osiąga klasę bezpieczeństwa RC2N z opcjonalnie dostępną klamką zamykaną



Dowiedz się więcej o bezkonkurencyjnym ryglowaniu I-tec Secure
<https://www.internorm.com/pl-pl/produkty/i-tec-innowacje>





ZALETY

- Bardzo stabilny rdzeń w ramie okiennej i skrzydle
- Wąskie okna zapewniające więcej światła
- Możesz wybrać odpowiedni rodzaj drewna i koloru dla swojego wnętrza – indywidualny kolor i różnorodność drewna
- Atrakcyjny stosunek jakości do ceny
- Perfekcyjne połączenie rozwiązań okiennych – okna i drzwi podnosząco-przesuwne

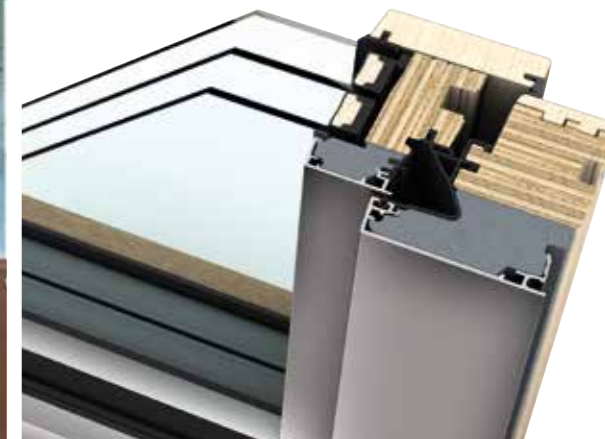

I-tec Core

STABILNE OKNA

WIELE RODZAJÓW DREWNA

Otwarty, jasny salon z wielkimi przeszkleniami wymaga specjalistycznych rozwiązań okiennych, które zapewnią nie tylko maksymalną stabilność i odporność, ale także wąską, dopasowaną estetycznie ramę.

Internorm opracował rdzeń drewniany I-tec Core, który jest odpowiedzią na te potrzeby. Cienkie, klejone warstwy drewna są wyjątkowo odporne, sprężyste i stabilne – tak jak bardzo solidne dźwigary i belki dachowe. Duże powierzchnie szklane, drzwi podnosząco-przesuwne i okna panoramiczne można dzięki temu produkować bez żadnych problemów. Ponadto smukły design ramy zapewnia temu oknu bardziej estetyczny wygląd. Nowy, zaawansowany technologicznie materiał jest oszczędny, trwały, a dzięki specjalnej nośności

pozwała na jeszcze większe wymiary okien. Drewno wykończeniowe osłaniające rdzeń można dopasować do mebli, podłogi lub drzwi. Dzięki dużemu wyborowi gatunków drewna, takich jak świerk, modrzew, dąb, jesion i orzech oraz różnym wzorom ich powierzchni, można indywidualnie dopasować wygląd elementów okiennych i drzwi podnosząco-przesuwnych do wyposażenia wnętrza.



Dowiedz się więcej o I-tec Core.
<https://www.internorm.com/pl-pl/produkty/i-tec-innowacje>



ZALETY

- Każda Wentylacja I-tec, a tym samym każde okno i każde pomieszczenie jest indywidualnie sterowane
- Mniejsze straty ciepła i zwiększone bezpieczeństwo – podczas wentylacji okno pozostaje zamknięte
- Zintegrowane filtry wylapują pyłki i kurz
- Możliwość sterowania za pomocą rozwiązań Smart Home
- Świeże powietrze bez hałasu z zewnątrz
- Odzysk ciepła do 93 %

I-tec Wentylacja

ZAWSZE ŚWIEŻE POWIETRZE

AUTOMATYCZNIE I INDYWIDUALNIE

Dużo czasu spędzamy w domu, ale każde pomieszczenie wykorzystujemy w zupełnie inny sposób. W łazience na przykład zwykle jesteśmy tylko krótki czas, a biorąc prysznic, produkujemy dużo pary wodnej, a tym samym wilgoci. Z kolei w sypialni spędzamy całą noc i produkujemy dużo CO₂ podczas snu. Schowki i pokoje gościnne są przez nas rzadziej wykorzystywane i powinny być wentylowane przede wszystkim w celu zapobiegania pleśni.

Tak różne jak użytkowanie poszczególnych pomieszczeń jest też ich zapotrzebowanie na świeże powietrze. Internorm opracował system Wentylacji I-tec, który jest dokładnie dopasowany do indywidualnych do wymagań każdej przestrzeni. Te wentylatory są zintegrowane bezpośrednio

z ramą okna i **mogą być indywidualnie** regulowane dla każdego okna, które może być wyposażone w Wentylację I-tec. W jednym pokoju możesz ustawić większą moc wietrzenia, a w drugim mniejszą – w zależności od zapotrzebowania. W trybie automatycznym system Wentylacji I-tec dokonuje pomiaru wilgotności powietrza i w razie potrzeby włącza się automatycznie. Wentylacja I-tec zapewnia świeże powietrze i optymalny klimat w pomieszczeniu.

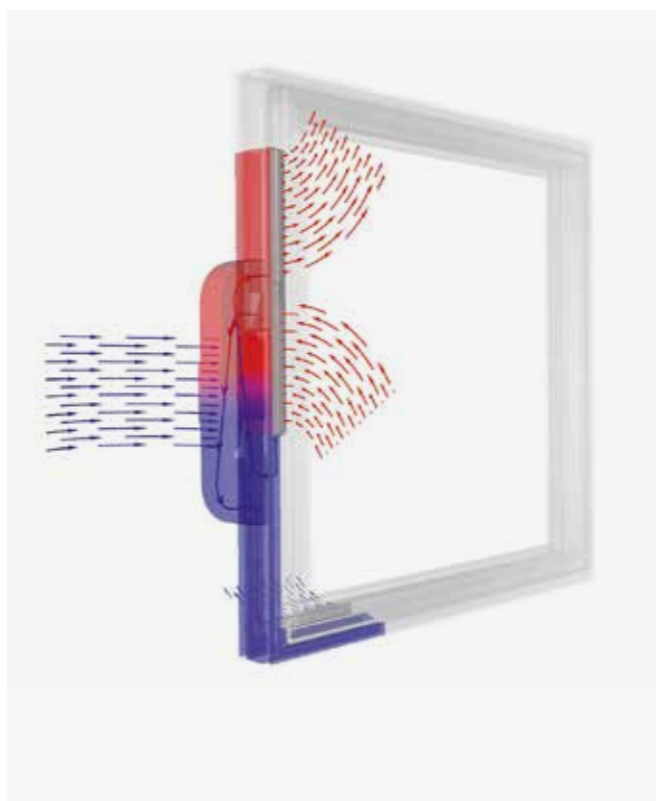

Dowiedz się więcej o wentylacji I-tec.
<https://www.internorm.com/pl-pl/produkty/i-tec-innowacje>

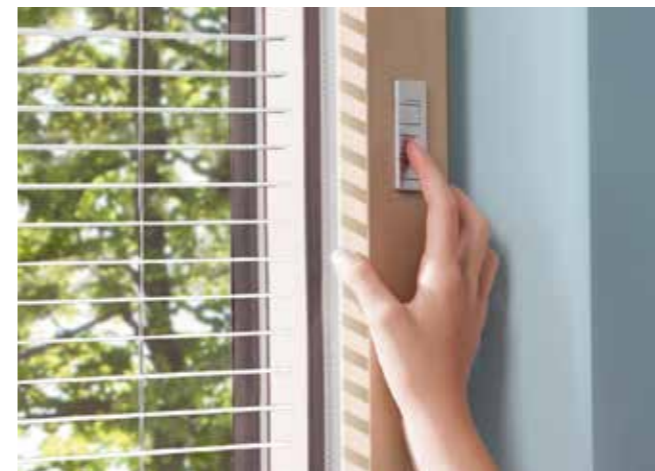

ZALETY

- Bez prądu dzięki modułowi fotowoltaicznemu
- Funkcje automatyczne, takie jak wykrywanie dnia i nocy czy pomiar promieniowania słonecznego
- Możliwość ręcznego sterowania bezpośrednio przez panel w ramie okna
- Możliwość wygodnego sterowania również za pomocą rozwiązań Smart Home
- Moduł fotowoltaiczny i osłona przeciwsłoneczna zintegrowane między szybami

I-tec Zacienienie

FOTOWOLTAIKA ZAMIAST PRĄDU

OCHRONA PRZECIWSŁONECZNA NIEZALEŻNA OD PRĄDU

Szczególnie podczas remontu chcesz mieć jak najmniej kurzu i brudu. W takiej sytuacji nie potrzebujesz wykonywać jeszcze uciążliwych żłobień pod dodatkowe przewody elektryczne.

Zacienienie I-tec jest tutaj idealnym rozwiązaniem. Energia potrzebna do napędzania silnika uzyskiwana jest poprzez zintegrowany z osłoną moduł fotowoltaiczny znajdujący się bezpośrednio w oknie. Ponieważ nie jest potrzebne zewnętrzne źródło zasilania, nie musisz dodatkowo ingerować w ściany budynku. Wszystkie potrzebne kable, baterie, moduły itp. znajdują się bezpośrednio w oknie.

Osłonę przeciwsłoneczną można przesuwając w górę i w dół bezpośrednio za pomocą przycisków w ramie okna albo

przy pomocy funkcji automatycznych. Rozpoznawanie dnia i nocy pozwala przykładowo na samoczynne otwieranie żaluzji rano i zamykanie ich wieczorem. Pomiar promieniowania słonecznego i temperatury zapobiega przegrzewaniu się pomieszczeń. Żaluzję można również sterować za pomocą rozwiązań Smart Home. We wszystkich systemach okien zespolonych Internorm można zastosować Zacienienie I-tec z niezależnym zasilaniem.



Dowiedz się więcej o systemie zaciemniającym I-tec.
<https://www.internorm.com/pl-pl/produkty/i-tec-innowacje>



ZALETY

OSZKLENIE I-TEC

- Maksymalna ochrona przed włamaniem
- Zwiększona stabilność
- Większa izolacyjność cieplna
- Ulepszona izolacja akustyczna

I-TEC INSULATION

- Granulat statt Schaum
- Verbesserter Wärmeschutz
- Umlaufende Hohlkammerfüllung

I-tec Oszklenie

I-tec Insulation

NAJWYŻSZA EFEKTYWNOŚĆ

NIEZAWODNE BEZPIECZEŃSTWO

Wiele szyb zespolonych jest mocowanych tylko w kilku punktach ramy. Szkło można łatwo podważyć i wypchnąć. Ponadto izolacja termiczna – jeśli w ogóle jest obecna – często nie jest zamontowana w sposób ciągły w oknie, przez co nie zapewnia optymalnej izolacyjności cieplnej.

Aby zapewnić maksymalną odporność na włamanie, okna Internorm są standardowo wyposażone w Oszklenie I-tec. Tafla szkła jest przyklejona do ramy skrzydła na całym obwodzie. Ten system klejenia gwarantuje z jednej strony mocne połączenie szkła i skrzydeł, jak również zwiększa stabilność i poprawia izolację cieplną i dźwiękową. Pomimo takiego solidnego połączenia, szkło nadal można łatwo

wymienić. Układ **I-tec Insulation** jest już dostępny w standardzie z trzema systemami okiennymi Internorm: KF 410, KF 510 i naszym oknem zespolonym KV 440. Granulat dociskany jest pod ciśnieniem do wnętrza ramy, dzięki czemu równomiernie wypełnia komorę izolacyjną. Wyraźnie poprawia to izolacyjność cieplną.



Dowiedz się więcej o tych dwóch innowacjach firmy I-tec. <https://www.internorm.com/pl-pl/produkty/i-tec-innowacje>



ZALETY

- Inteligentna kontrola okien
- Mobilna obsługa Wentylacji I-tec, Zaciemnienia I-tec, osłony przeciwsłonecznej i naświetli
- Monitorowanie otwarcia okien – nawet na wakacjach
- Prosta obsługa
- Indywidualne opcje ustawień
- Bezpośrednia integracja z centralnymi rozwiązaniami Smart Home różnych producentów

I-tec Connect

PROSTA OBSŁUGA SMART HOME

WYGODNY MONITORING

Automatyka i inteligentne rozwiązania z serii Smart Home znacznie upraszczają życie. Dzięki nim możesz wygodnie sterować muzyką, światłem, ogrzewaniem i wieloma innymi elementami. Niezależnie od tego, czy jesteś w domu, czy w podróży.

Za pomocą systemu I-tec Łączność Internorm oferuje możliwość mobilnego sterowania technologiami okiennymi, które można zintegrować z najróżniejszymi systemami inteligentnego sterowania domem. Oprócz monitorowania otwarcia okien, za pomocą smartfona lub tabletu można obsługiwać także systemy I-tec Wentylacja, I-tec Zaciemnienie, osłony przeciwsłoneczne i naświetla. Wystarczy kilka kliknięć, aby podnieść lub opuścić żaluzje, ustawić nachylenie lameli zgodnie z życzeniem czy ustawić moc wentylatora. Naświetla można otwierać i zamykać w prosty sposób. Aplikacja

umożliwia również łatwe monitorowanie otwartych, uchylonych i zamkniętych okien.

Wszystkie okna Internorm z oznaczeniem I-tec łączność są całkowicie kompatybilne z rozwiązaniami Smart Home od Loxone i Mediola. Poprzez WiFi do sieci domowej w prosty sposób można podłączyć nawet napęd elektryczny drzwi podnoszących-przesuwanych Comfort Drive.



Dowiedz się więcej o I-tec Connect. <https://www.internorm.com/pl-pl/produkty/i-tec-innowacje>

PORADY

POMOCNE WSKAZÓWKI
OD INTERNORM



Bezpieczeństwo i oszczędność energii mają bardzo duże znaczenie podczas projektowania nowych i renowacji starych budynków. Nie może to jednak w żaden sposób wpływać na ich architekturę. Możliwość łączenia różnych materiałów okiennych oraz montaż pasujących przeszkleń wielkopowierzchniowych i drzwi podnoszących-przesuwanych ma tutaj najwyższy priorytet.

Laikowi często bardzo trudno jest się odnaleźć w gąszczu ofert. Zdad się więc na eksperta, takiego jak **Internorm 1st window partner**. Zapewnią Ci oni kompetentne doradztwo i fachowy montaż.

Dodatkowo otrzymasz przydatne porady dotyczące:

- Możliwości łączenia materiałów okiennych
- Maksymalnego bezpieczeństwa okien
- Okien dla nowego budownictwa
- Remontu w celu zapewnienia lepszej efektywności energetycznej
- Perfekcyjnego montażu okien



IDEALNE POŁĄCZENIE

STYLOWE. NIEZALEŻNIE OD MATERIAŁU. SPÓJNE.

Indywidualnie dopasowana architektura stawia wysokie wymagania pod względem stylistyki, efektywności energetycznej i komfortu użytkowania okien. W Internorm funkcjonalność nigdy nie kłóci się z efektownym designem. Systemy z PCV i aluminium oraz drewna i aluminium można doskonale ze sobą łączyć.

Z zewnątrz wygląd jest zawsze taki sam – od wewnątrz PCV lub drewno.

Jeśli ze względu na dużą wilgotność powietrza w łazience wolisz mieć okno PCV-aluminiowe, ale w pozostałych pomieszczeniach mieszkalnych nie chcesz rezygnować z okien drewniano-aluminiowych, w Internorm możesz bez problemu połączyć ze sobą te dwa rodzaje materiałów. Wygląd okna, a tym samym wygląd zewnętrzny Twojego domu zawsze pozostaje ten sam. Od wewnątrz masz możliwość dopasowania okien każdego pomieszczenia do własnych wymagań – możesz zastosować zarówno drewno, jak i PCV.

Konsekwentny styl i harmonijna architektura

Niezależnie od tego, jaki jest styl Twojego domu – awangardowy, nowoczesny, elegancki, fantazyjny czy ponadczasowo klasyczny – Internorm oferuje produkty z drewna i PCV, które można doskonale ze sobą łączyć.

Możliwość połączenia także z drzwiami podnoszono-przesuwными

Nie rezygnuj z dużych przeszkleń i lepszego doświetlenia pomieszczeń. Oferujemy drzwi podnoszono-przesuwne pasujące do stylu okien, wykonane z PCV i aluminium lub drewna i aluminium.

SPÓJNE NA ZEWNĄTRZ



Aluminium

Zewnętrzna nakładka aluminiowa dostosowana do stylistyki Twojego domu.

RÓŻNORODNE OD WEWNĄTRZ



PCV

Tworzywo PCV jest trwałe i wyjątkowo łatwe w pielęgnacji, dzięki czemu idealnie nadaje się do pomieszczeń o dużej wilgotności powietrza, takich jak łazienki.



Drewno

Drewno zapewnia ciepło, jest przytulne, tworzy przyjemną atmosferę i dlatego idealnie nadaje się do salonów i sypialni.



W PEŁNI BEZPIECZNIE

NIEZAWODNE. SKUTECZNE. OPATENTOWANE.

Aby czuć się dobrze i bezpiecznie w swoich czterech ścianach, dobrze mieć gwarancję optymalnej ochrony przed włamywaczami oraz maksymalnego bezpieczeństwa dzieci. Antywłamaniowe okna w znacznym stopniu przyczyniają się do tego poczucia bezpieczeństwa. Dzięki zaawansowanym technologiom Internorm skutecznie ochronisz swoją rodzinę i utrudnisz włamywaczom dostanie się do domu.



Antywłamaniowe zaczepy zamków

Wszystkie systemy okien Internorm są wyposażone w podstawowe zabezpieczenia. Solidne, ładne i eleganckie zaczepy zamków w kolorze srebrnym ryglują okno wraz z zamontowanymi na ościeżnicy ośmiokątnymi sworzniami grzybkowymi (oprócz KF 510 oraz KF 520).



I-tec Secure/KF510 oraz KF 520

Rewolucyjna technika ryglowania Internorm zapewnia maksymalną ochronę. Podczas ryglowania okna, zasuwki otwierają się jednocześnie wciskając się ze wszystkich stron do środka ramy. Wyważenie okna jest wówczas niemożliwe.



Klamka antywłamaniowa

Bezpieczeństwo na najwyższym poziomie oferuje klamka Secustik ze specjalnym mechanizmem blokującym. Opatentowany mechanizm blokujący niezawodnie chroni przed przesunięciem rygli od zewnątrz (Standard dla okien z PCV i PVC-aluminium KF 510 i KF 520).



Zamykane klamki

Klamki zamykane na klucz oferują optymalne bezpieczeństwo dzieci i doskonałą ochronę antywłamaniową w jednym. Okno zostaje zamknięte na klucz i nie można go otworzyć ani od zewnątrz, ani od wewnątrz.

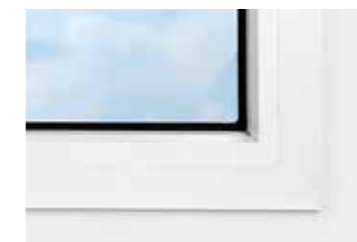

Okucia ukryte

Okucia ukryte gwarantują, że okna nie można podnieść z zawiasów, a dodatkowo zapewniają lepszy wygląd i łatwe czyszczenie.



I-tec Oszklenie

Dzięki opatentowanej przez Internorm technologii wstawiania pakietu szybowego, wyważenie szyby jest niemożliwe. Szyba jest przyklejona do ramy okna na całym obwodzie, dzięki czemu trzyma się stabilnie i mocno. Prawie wszystkie systemy okien Internorm są standardowo wyposażone w tę innowację I-tec.



Elektroniczne monitorowanie otwarcia

W sposób dyskretny i niezawodny czujniki zamknięcia informują drogą radiową lub kablową, czy i które okna lub drzwi balkonowe są otwarte, uchylone lub zamknięte.



Bezpieczne szkło wielowarstwowe (VSG)

W przeciwieństwie do tradycyjnych szyb okiennych, które rozbijają się na drobne kawałki, bezpieczne szkło wielowarstwowe nie rozpada się. Odporne na zerwanie folie trzymają szybę w całości, szyba pozostaje w ramie okna i nie stwarza zagrożenia.



NOWE BUDOWNICTWO

IDEALNE OKNO DLA TWOJEGO DOMU

Naszą ambicją jest sprostanie wyzwaniu, jakim jest dalsze kształtowanie trendów we współczesnej architekturze i realizacja projektów w najwyższej jakości. Oprócz designu ogromne znaczenie mają również komfort i właściwości zdrowotne. Światło dzienne, w przeciwieństwie do sztucznego światła, poprawia samopoczucie i jakość życia. Przed szczegółowym planowaniem zastanów się, ile światła dziennego chciałbyś mieć w każdym pomieszczeniu.

Dom odzwierciedla Twoją osobowość, a tym samym definiuje Twój styl. Możesz urządzić swój dom w najróżniejszy sposób: w stylu nowoczesnym lub klasycznym, prosto lub z fantazją. Posiadamy odpowiednie okno dla każdego typu domu! Przy wyborze okien chętnie doradzi Ci partner dystrybucyjny Internorm.

PODCZAS KONSULTACJI NASI PARTNERZY DYSTRYBUCYJNI OMÓWIĄ Z TOBĄ NASTĘPUJĄCE KWESTIE:

Materiał: Okna z PCV, PCV i aluminium czy drewniano-aluminiowe

Możliwości aranżacyjne: Kształt i wzornictwo okien, wybór między oknami jedno- i dwuskrzydłowymi, kolorystyka wewnątrz i na zewnątrz, uchwyty i klamki

Sposoby otwierania: Rozwierno-uchylne, rozwierno-przesuwne, przeszklenia stałe, funkcja unoszenia i przesuwania drzwi podnosząco-przesuwnych

Komfort i bezpieczeństwo: Urządzenia zabezpieczające dla dzieci, takie jak klamki z kluczykiem, zabezpieczenia przed wypadnięciem itp., a także wyposażenie antywłamaniowe okuć i oszklenia

Ochrona przed słońcem i owadami: Rolety, żaluzje i moskitiery

Warianty uzupełniające i akcesoria: Progi drzwiowe dostosowane do potrzeb osób niepełnosprawnych, innowacje I-tec

Izolacja termiczna / Izolacja dźwiękowa: Oszczędność energii dzięki oknom izolowanym termicznie, redukcja hałasu w oknach

Gwarancja, konserwacja, montaż





”
 Dzięki wspaniałym
 poradom zdecydowaliśmy
 się na właściwe okno.
 Internorm Bolggerin Lisa
 “



*Kliknij tutaj, aby obejrzeć
 film o nowym budynku Lisy
 i Davida.*



W domu z ...

LISA I DAVID

*Lisa i David szukali
 wysokiej jakości okien
 produkowanych w Austrii.*

Perfekcyjna obsługa od doradztwa aż po sam montaż

Lisa i David od samego początku wiedzieli, że będą chcieli postawić nowy dom. Jakość życia i komfort mieszkania w nowym domu powinny tworzyć doskonałą harmonię. Trudno było im jednak oszacować, ile światła dziennego będą potrzebować, aby stworzyć w domu przyjemną atmosferę.

Dlatego umówili się na spotkanie z partnerem dystrybucyjnym Internorm. W salonie przedstawiono im ogromny wybór wariantów kształtów, kolorów i materiałów oraz ponownie omówiono lokalizację i wymiary planowanych okien. „Wyszliśmy z salonu z ogromną dawką informacji, a dzięki świetnemu doradztwu udało nam się wybrać właściwe okna”, wspomina Lisa, blogerka Internorm.

Również montaż okien na placu budowy przebiegł bez najmniejszych przeszkód. Zamówione produkty zostały dostarczone w terminie, a życzliwi i sympatyczni fachowcy objaśnili wszystkie etapy montażu.



RENOWACJA

EFEKTYWNOŚĆ-ENERGETYCZNA

POŻEGNAJ SIĘ ZE STARYMI OKNAMI

Szacuje się, że do **30 %** energii ucieka z domu przez okna. Rozwiązanie: niezawodne trzyszybowe oszklenie izolacyjne Internorm. Pozwoli to znacznie obniżyć koszty ogrzewania w Państwa domu. Możesz zaoszczędzić jeszcze więcej używając oszklenia termoizolacyjnego.

TE KWESTIE SĄ DLA NAS WAŻNE PRZY ODNAWIANIU I WYMIANIE OKIEN:

Życzliwość: Kompetentna i przejrzysta obsługa – od rozmowy z doradcą aż po sam montaż

Pochodzenie produktów: Jakość markowych produktów pochodzenia austriackiego lub regionalnego

Terminowość: Terminowa, kompleksowa dostawa oraz szybka realizacja

Czystość: Czysta praca na budowie

Szybka wymiana okien: Monterzy pracują szybko i dokładnie

Profesjonalny montaż: Każde pojedyncze okno zostało przetestowane pod kątem pełnej funkcjonalności po zamontowaniu

Rozwiązania okienne to produkty, które nie tracą wartości po zakupie. Zwiększają one komfort mieszkania przez całe lata. Fachowe firmy przeprowadzające remonty zwracają uwagę na niezawodność silnej marki Made in Austria. Tylko markowe okna zachowują obiecane właściwości na długo: dostosowane do potrzeb klienta, indywidualne rozwiązania okienne, pozwalające zaoszczędzić na kosztach energii – to świetne parametry izolacyjności cieplnej, ekonomiczność i świadomość ekologiczna.





”
Radość z poprawy komfortu życia jest ogromna.
“
Andrea i Michael Lengauer



Nachher



Kliknij tutaj, aby zapoznać się z historią domu.



Vorher

W domu z ...

ANDREA I MICHAEL

Wskazówka

Okna z potrójnym oszkleniem obniżają koszty ogrzewania.

Na czas, czysto i profesjonalnie

Andrea i Micheal od podstaw wyremontowali i przebudowali dom rodzinny. Sporządzenie dokładnego, szczegółowego projektu zajęło im około roku. Remont przebiegł bez komplikacji, a prace związane z przebudową udało się ukończyć w terminie. W ciągu zaledwie pięciu miesięcy dom z dachem dwuspadowym zamienił się w nowoczesny, ponadczasowy budynek. Po przebudowie duże drzwi podnosząco-przesuwne łączą pomieszczenia mieszkalne z infrastrukturą zewnętrzną. Efekt: więcej miejsca, więcej światła i szczęśliwi właściciele. „Cieszymy się i jesteśmy dumni, że odważyliśmy się zrobić ten krok”, opowiada Andrea.

Dwurodzinny dom pary znajduje się na obrzeżach miasta, w środku cichego osiedla. Powstało tu wiele klasycznych, przeważnie dwupiętrowych domów z dwuspadowymi lub czterospadowymi dachami. Ogrody są bardzo naturalne, zielone i starannie pielęgnowane. Odnowiony dom tej pary natychmiast przyciąga wzrok i dzięki swojemu wypukło-wklęsłemu dachowi dodaje świeżości podmiejskiemu osiedlu.

Andrea i Micheal stworzyli w starym domu całkowicie nową przestrzeń mieszkalną, która spełnia teraz wszystkie zasady efektywności energetycznej i nowoczesnego mieszkania. Para jest bardzo szczęśliwa: „Remont przebiegł bez jakichkolwiek komplikacji. Duże okna zapewniają mnóstwo światła w mieszkaniu i tworzą przyjemny klimat w pomieszczeniach”.



Zobacz film z montażu nowego okna Internorm KF 520.

MONTAŻ

CERTYFIKOWANI PRACOWNICY ODPOWIEDZIALNI ZA MONTAŻ
ZAPEWNIAJĄ PROFESJONALNĄ INSTALACJĘ

Dbamy o to, aby montażem okien, drzwi i elementów wielkopowierzchniowych zajmowali się tylko odpowiednio przeszkoleni i certyfikowani pracownicy. Profesjonalna instalacja to warunek doskonałej funkcjonalności i długotrwałej użyteczności. Zwłaszcza w miejscu połączenia okien z murem w wyniku nieprawidłowego montażu może dochodzić do dużych strat ciepła.



Zobacz, jak wygląda dostawa i montaż drzwi podnosząco-przesuwanych Internorm XL!



PERFEKCYJNA INSTALACJA DRZWI PODNOSZONO-PRZESUWNYCH XL

Profesjonalny montaż jest niesamowicie ważny w przypadku każdego okna – niezależnie od tego, czy jest ono małe, duże, długie lub szerokie. Jest to niezbędny warunek, aby Twoje okno działało perfekcyjnie i cieszyło Cię przez długi czas. Nie mamy tu jednak na myśli tylko bezproblemowego otwierania i zamykania okna. Nieprofesjonalny montaż okien może powodować straty ciepła i szkody konstrukcyjne. Do dużych strat ciepła może dochodzić głównie pomiędzy murem i oknami, gdzie na skutek różnic temperatur tworzy się wilgoć, a w najgorszym przypadku nawet grzyb.

W przypadku bardzo dużych okien lub drzwi podnosząco-przesuwanych, montaż może stanowić czasami nie lada wyzwanie. Aby prawidłowo osadzić okno w murze, niezbędna jest współpraca wielu wyszkolonych rąk jednocześnie. Dla firmy Internorm i jej partnerów dystrybucyjnych montaż rozpoczyna się już w fazie planowania. Aby montaż przebiegł faktycznie bez komplikacji i w profesjonalny sposób, realizują go świetnie wyszkoleni i certyfikowani monterzy zatrudnieni u naszych partnerów dystrybucyjnych.

Dzięki żurawiowi i odpowiednim środkom transportu okna o nietypowo dużych wymiarach możemy zamontować praktycznie wszędzie. Wykwalifikowani partnerzy dystrybucyjni Internorm zapewnią Ci kompetentne doradztwo w przypadku wszelkich indywidualnych życzeń architektonicznych i zrealizują Twoje pomysły aranżacyjne.





WYPOSAŻENIE

INDYWIDUALNE KONFIGURACJE



Aranżacja Twojego domu jest tak samo indywidualna jak Ty. Może być nowoczesna, klasyczna, tradycyjna – dokładnie taka, jaka Ci odpowiada. Ale tak samo indywidualne mogą być okna Twojego domu. Możesz być pewien, że Internorm ma w ofercie okna dokładnie dopasowane do stylu Twojego domu. Możliwości aranżacji są prawie nieograniczone. Chętnie spełniamy wszelkie indywidualne życzenia dotyczące koloru, kształtu oraz różnorodnych akcesoriów.

Dzięki ogromnym możliwościom aranżacyjnym, okna Internorm staną się uzupełnieniem designu Twojego domu.

Oferujemy:

- Ogromną liczbę kolorów powierzchni drewnianych, aluminiowych i PCV
- Piękne klamki – aluminiowe, chromowane i mosiężne
- Szkła bezpieczne i szkła termoizolacyjne
- Szeroki wybór szkła – od Satinato po Linea
- Osłony przeciwsłoneczne i moskitiery

KOLORY

WEWNĘTRZNA STRONA OKNA

PCV

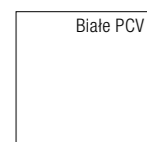

OKLEINY DEKORACYJNE	KF 510	KF 520	KF 310	KV 350	KF 410 studio	KF 410 home p.	KF 410 home s.	KF 410 ambiente	KV 440 home p.	KV 440 home s.	KV 440 ambiente	KS430
Złoty dąb			X	X			X	X		X	X	X
Szlachetna biel			X	X	X	X	X	X	X	X	X	X
Kremowa biel			X	X			X	X		X	X	X
Ciemnoszary	X	X	X	X	X	X			X			X

ZEWNĘTRZNA STRONA OKNA

PCV

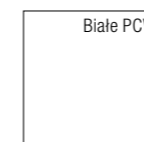

Należy pamiętać, że nie każdy kolor można wybrać dla każdego okna.

Ze względu na warunki druku i produkcji mogą wystąpić różnice kolorów i struktury pomiędzy rysunkami a oryginalnymi produktami.

Oryginalne próbki kolorów obejrzysz w salonie **Internorm 1st window partner**, otrzymasz tam też fachowe porady

Nakładka Aluminiowa

KOLORY STANDARDOWE*



Drewno

Standardowe kolory **ŚWIERKU**, lazuruwane

	HF 410/510	HV 450	HF 310	HS 330
FI500	X	X	X	X
FI501	X	X	X	X
FI502	X	X	X	X
FI503	X	X	X	X
FI505	X	X	X	X
FI506			X	X
FI507			X	X

Standardowe kolory **ŚWIERKU**, lazuruwane

	HF 410/510	HV 450	HF 310	HS 330
FI508			X	X
FI509			X	X
FI510	X	X	X	X

Standardowe kolory **ŚWIERKU**, kryjące

	HF 410/510	HV 450	HF 310	HS 330
FI916	X	X	X	X

Standardowe kolory **MODRZEWA**, lazuruwane

	HF 410/510	HV 450	HF 310	HS 330
LA600	X	X		X
LA604 olejowany	X	X		X

DĄB

	HF 410/510	HV 450	HF 310	HS 330
EI700	X	X		X
EI701	X	X		X
EI706 olejowany	X	X		X
EI707 olejowany	X	X		X

JESION

	HF 410/510	HV 450	HF 310	HS 330
ES800	X	X		X

ORZECH

	HF 410/510	HV 450	HF 310	HS 330
NU400	X	X		X

hirest-COLOURS***



KOLORY STALI SZLACHETNEJ

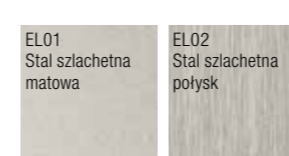

KOLORY HDS**

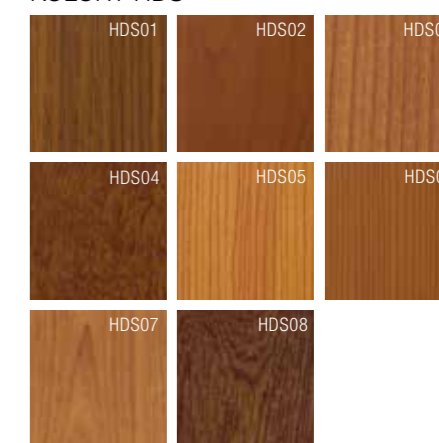

Wskaźówka

KOLORY SPECJALNE

Wiele kolorów i możliwości aranżacji oferuje paleta RAL (jakość elewacyjna). Kolorы te są dostępne dla nakładki aluminiowej na zewnątrz i dla drewna wewnątrz.

* Wysoka odporność na czynniki atmosferyczne, z wyjątkiem M916 (jakość elewacyjna).

** Intensywny kolor, jednak możliwa jest pewna tolerancja odcienia.

*** W przypadku wykończeń powierzchniowych **HM** (kolor standardowy o wysokiej odporności na wpływy atmosferyczne), **HF** (drobna struktura o wysokiej odporności na wpływy atmosferyczne), **HFM** (drobna struktura metaliczna o wysokiej odporności na wpływy atmosferyczne) stosowane są specjalne powłoki proszkowe o wysokiej odporności na wpływy atmosferyczne.



KOLORY KLAMEK INTERNORM

-  F1 aluminium naturalne
-  F9 stal aluminiowa
-  RAL910 biel
-  F9714m matowa czerni
-  Mosiądz polerowany
-  Chrom satynowany
-  Chrom/stal szlachetna matowa
-  Mosiądz matowy/stal aluminiowa

KLAMKI

PRZEGLĄD NASZEJ OFERTY W SKRÓCIE



Klamki Internormu wygodnie leżą w dłoni i są dostępne w wersji okrągłej, kwadratowej lub płaskiej. Dlaczego nie zdecydować się najpierw, jakie klamki wykorzystają Państwo w swoim wnętrzu, a następnie wybiorą odpowiednią klamkę z naszej oferty?



Klamka drzwi podnosząco-przesuwanych G80 w kolorze matowej czerni
Nr art. 36133

Klamka drzwi podnosząco-przesuwanych Dallas aluminium naturalne
Nr art. 36424

Klamka drzwi podnosząco-przesuwanych Softline aluminium naturalne
Nr art. 32447

- dostępna w kolorach 
- dostępna w kolorach 
- dostępna w kolorach 

WSKAZÓWKA: Proszę zwrócić uwagę na różne opcje klamek w zależności od systemu okiennego. Twój partner handlowy Internorm chętnie doradzi Ci w zakresie możliwych kombinacji.

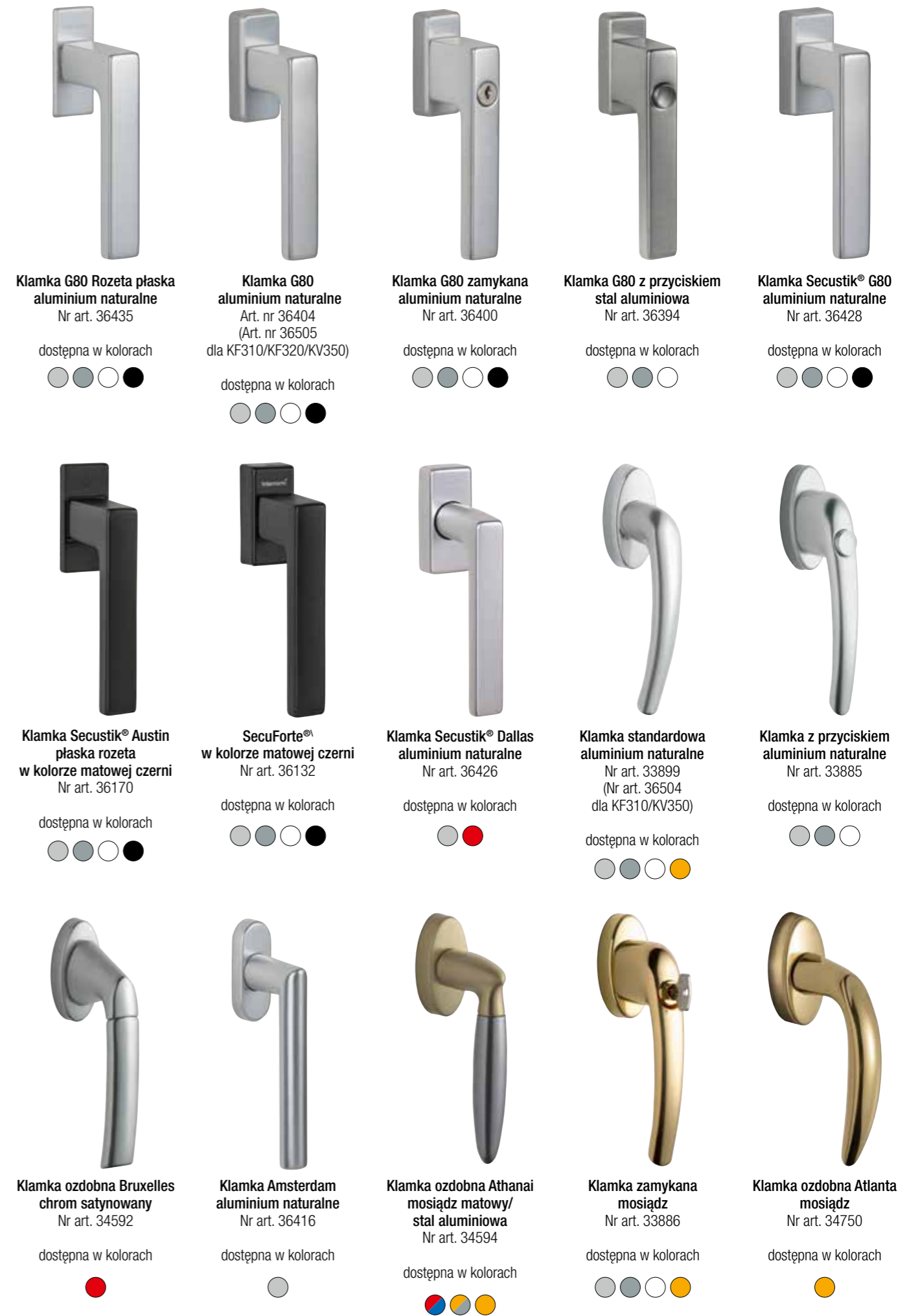

Klamka G80 Rozeta płaska aluminium naturalne
Nr art. 36435
dostępna w kolorach 

Klamka G80 aluminium naturalne
Art. nr 36404 (Art. nr 36505 dla KF310/KF320/KV350)
dostępna w kolorach 

Klamka G80 zamykana aluminium naturalne
Nr art. 36400
dostępna w kolorach 

Klamka G80 z przyciskiem stal aluminiowa
Nr art. 36394
dostępna w kolorach 

Klamka Secustik® G80 aluminium naturalne
Nr art. 36428
dostępna w kolorach 

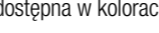
Klamka Secustik® Austin płaska rozeta w kolorze matowej czerni
Nr art. 36170
dostępna w kolorach 

SecuForte® w kolorze matowej czerni
Nr art. 36132
dostępna w kolorach 

Klamka Secustik® Dallas aluminium naturalne
Nr art. 36426
dostępna w kolorach 

Klamka standardowa aluminium naturalne
Nr art. 33899 (Nr art. 36504 dla KF310/KV350)
dostępna w kolorach 

Klamka z przyciskiem aluminium naturalne
Nr art. 33885
dostępna w kolorach 

Klamka ozdobna Bruxelles chrom satynowany
Nr art. 34592
dostępna w kolorach 

Klamka Amsterdam aluminium naturalne
Nr art. 36416
dostępna w kolorach 

Klamka ozdobna Athanai mosiądz matowy/stal aluminiowa
Nr art. 34594
dostępna w kolorach 

Klamka zamykana mosiądz
Nr art. 33886
dostępna w kolorach 

Klamka ozdobna Atlanta mosiądz
Nr art. 34750
dostępna w kolorach 



BALKON FRANCUSKI

WIĘKSZA PRZESTRZEŃ TAKŻE W NIEWIELKICH POMIESZCZENIACH

Nowoczesna architektura charakteryzuje się dużymi przeszkleniami. Także na piętrze projektuje się okna sięgające podłogi i drzwi balkonowe. Z uwagi na wygląd elewacji, ale także w celu zapewnienia niczym niezastąpianego widoku często rezygnuje się z balkonu lub tarasu. Ponadto ze względów strukturalnych nie można umieszczać balkonów w większości centrów miast.

Właśnie pod takie potrzeby stworzono balkon francuski. Są to sięgające podłogi drzwi z bezpiecznego szkła wielowarstwowego. Przy tak nisko zamontowanych oknach zastosowanie okrągłych lub kanciastych barierek ze stali szlachetnej jest konieczne ze względu na bezpieczeństwo. W trosce o bezpieczeństwo dzieci i dorosłych należy stosować zalecane minimalne wysokości barierek.

Różne warianty balkonu francuskiego



Wersja szklanej balustrady z VSG z zabezpieczeniem krawędzi



Wersja z barierką okrągłą, stal szlachetna



Wersja z barierką kanciastą, stal szlachetna



Chinchilla



Linea



UADI



Kathedral młotkowane



Masterpoint



Altdeutsch K



Ornament 504



Szkło zbrojone



Mastercarré



Reflo



Satinato białe

OSZKLENIE

WAŻNE INFORMACJE

Kolor i faktura **szkła ozdobnego** nie zawsze oddaje wiernie oryginał. Aby uniknąć nieporozumień, porównaj wzory szkła dostępne bezpośrednio w salonie **Internorm 1st window partner**.

Wyznacznik jakości – wilgoć: Okna Internorm odznaczają się bardzo dobrymi parametrami izolacyjności cieplnej i dużą szczelnością. Efektem jest brak przeciągów, oszczędność energii grzewczej oraz powstrzymanie uciążliwych hałasów. Ze względów fizycznych w niektórych przypadkach może dojść do kondensacji. Czasami jest to uważane za denerwujące – ale w rzeczywistości jest oznaką dobrej właściwości termoizolacyjnej okna.

Wilgoć po stronie zewnętrznej: Po zimnej nocy szyby mogą zaparować z zewnątrz, ponieważ dobra izolacyjność cieplna sprawia, że niewiele ciepła przedostaje się z wnętrza na zewnątrz. To oznacza, że zewnętrzna szyba pozostaje względnie zimna, a wilgoć z otoczenia, z powodu różnicy temperatury między powietrzem a powierzchnią szyby, może osadzać się na chłodnej powierzchni szyby w postaci skroplin (małe kropelki wody, które ograniczają widoczność przez szybę). To zjawisko ma miejsce jednak tylko przy określonym położeniu okna w domu, tylko w godzinach porannych i zanika wraz ze wzrostem temperatury.

Wilgoć po stronie wewnętrznej: Para wodna pochodząca z kuchni i łazienki, ale także z wydychanego powietrza, w szczególności w sypialni, zwiększa wilgotność powietrza w pomieszczeniach. Jeśli nie zostanie zapewniony dopływ odpowiedniej ilości świeżego powietrza, wilgoć znajdująca się w powietrzu może się szybko osadzić na szybie w postaci kondensatu. Dlatego pomieszczenia należy regularnie wietrzyć poprzez otwieranie okien i drzwi na oścież lub korzystając z automatycznych wywietrzników, np. w systemie I-tec.

Więcej porad i wskazówek dotyczących zapobiegania powstawaniu wilgoci znajdziesz na naszej stronie internetowej oraz w „**Podręczniku Internorm dotyczącym użytkowania, pielęgnacji, konserwacji i gwarancji**”.



OSZKLENIE

SZKŁO HARTOWANE ESG I SZKŁO IZOLACYJNE

Większość szyb izolacyjnych i szyb ESG montowanych w produktach Internorm pochodzi z naszej własnej produkcji. Samodzielnie dbamy o rozwój technologii i trzymamy się trendów innowacyjnych rozwiązań w produkcji termoizolacyjnych szyb.

Szkło termoizolacyjne

Cienutkie powłoki z metali szlachetnych i stosowane w przestrzeniach międzyszybowych gazy szlachetne takie jak argon czy krypton pozwalają uzyskać doskonałą izolacyjność cieplną. Zamiast oszkleń 2-szybowego zdecyduj się na 3-szybowe oszkleńcie termoizolacyjne, dzięki któremu możesz zaplanować o 40% więcej powierzchni szklanych przy tych samych kosztach ogrzewania.

SZKŁO BEZPIECZNE

Hartowane **szkło bezpieczne** (ESG) przypadku rozbicia kruszy się w tępe kawałki. Dlatego ryzyko odniesienia obrażeń jest bardzo małe. Także bezpieczne **szkło wielowarstwowe** (VSG) zapewnia ochronę przed skaleczeniami. Szkło co prawda pęka, ale pozostaje przyklejone do odpornej na zerwanie, elastycznej folii umieszczonej pomiędzy warstwami szkła.



SZYBY PREMIUM Z POWŁOKĄ ECLAZ®

TERAZ W KAŻDYM OKNIE INTERNORM

Światło słoneczne jest bardzo istotne i zapewnia nie tylko jasność. Szeroka gama barw i intensywność naturalnego światła sprawiają, że pomieszczenia zanurzają się w fascynujących i niezwykłych efektach świetlnych. Światło słoneczne **pozytywnie wpływa** na nasze **zdrowie**, zwiększa **koncentrację** i **produktywność**, a jednocześnie zapewnia **dobre samopoczucie**. Światło sztuczne ani lampy imitujące światło dzienne nie są w stanie zapewnić takiego efektu.

Dlatego właśnie wybór okien z odpowiednim przeszkleniem, jak również odpowiednie kierowanie światła do wnętrza mieszkania coraz bardziej zyskuje na znaczeniu w fazie projektowania. Wąskie ramy okienne i duże powierzchnie szklane to podstawowe elementy nowoczesnej architektury. Odpowiednio zamontowane okna zaopatrują pomieszczenia w odpowiednio dobraną dawkę światła. Ważne jest np. wpuszczenie pierwszych promieni słońca do sypialni, aby móc aktywnie rozpocząć dzień. W jasnych, otwartych pomieszczeniach światło dociera nawet w najdalszy kąt i aktywuje nasz organizm.

NOWOŚĆ: nawet do 10% światła dziennego więcej dzięki szybom premium z powłoką ECLAZ®

Szyby premium z powłoką ECLAZ® zapewniające jeszcze więcej naturalnego światła w pomieszczeniach to już standard w ofercie Internorm. Szyba ta przepuszcza jeszcze więcej światła niebieskiego i zapewnia nawet do 10% więcej światła dziennego.

PORÓWNANIE DA CI PEWNOŚĆ



Potrójna szyba termoizolacyjna

Okna ze standardowymi szybami termoizolacyjnymi utrzymują wprawdzie ciepło w pomieszczeniach, ale pochłaniają ponad 25 % światła dziennego.

Szyba termoizolacyjna ECLAZ® od Internorm

Okna z szybami ECLAZ® zapewniają taką samą izolację jak każde inne oszklenie trzyszybowe, jednak wpuszczają odczuwalnie więcej światła dziennego do pomieszczenia.

ECLAZ® W PORÓWNANIU DO STANDARDOWYCH SZYB IZOLACYJNYCH OFERUJE:



Więcej światła i przejrzystości

- Specjalna powłoka pozwala wpuszczać więcej światła dziennego do pomieszczeń i sprawia, że stają się one jaśniejsze i przyjaźniejsze.
- Możesz cieszyć się wspaniałym widokiem na zewnątrz. Szyby mają niską refleksyjność zewnętrzną czy też efekt lustra, a od zewnątrz są neutralne pod względem kolorystycznym.



Więcej zdrowia i produktywności

- Powłoka ECLAZ® zapewnia równowagę naszego wewnętrznego zegara. Niebieskie odcienie naturalnego światła dziennego regulują nasze fazy snu i czuwania, częstotliwość bicia serca, ciśnienie krwi i nastroj. Sprawiają, że jesteśmy aktywni i ożywieni.
- Neurobiolodzy są tutaj zgodni: światło dzienne ma ogromny wpływ na naszą produktywność i zwiększa nasze zdolności uczenia się i koncentracji. Powłoka ECLAZ® wpuszcza do pokoju więcej naturalnego światła dziennego i zapewnia więcej energii i lepsze przyswajanie wiedzy.



Większe uczucie szczęścia i przyjemności

- Światło dzienne ma zbalansowane widmo i reguluje poziom serotoniny, która odpowiada za nasze dobre samopoczucie i energię. Żarówki halogenowe, lampy fluorescencyjne i lampy LED nie posiadają tej ważnej właściwości. Dzięki szybom ECLAZ® dom – a tym samym też dusza – będzie zalany światłem.
- Przepuszczalność światła na poziomie 77 % sprawia, że wyraźnie więcej światła dziennego dostaje się do Twoich pomieszczeń, co poprawia zdrowie i samopoczucie – jest to decydujące zwłaszcza podczas ciemnych jesiennych i zimowych miesięcy.



Większa efektywność energetyczna i oszczędność kosztów ogrzewania

- Mniejsze utraty ciepła: szyby ECLAZ® wspaniale izolują pomieszczenia, a tym samym zmniejszają koszty ogrzewania.
- Lepsza wydajność energetyczna: Przepuszczalność energii na poziomie 60% przy użyciu potrójnego oszklenia sprawia, że do pomieszczenia dostaje się więcej energii słonecznej – co obniża koszty ogrzewania i zwiększa wydajność energetyczną.



Więcej w standardzie

- Każde okno Internorm posiada w standardzie powłokę ECLAZ®.
- Bez dodatkowych kosztów. Możesz cieszyć się zaletami tej najlepszej powłoki premium bez konieczności dodatkowych opłat.



OSŁONY PRZECIWSŁONECZNE I MOSKITIERY

MOŻLIWOŚCI ŁĄCZENIA. ZINTEGROWANE. BOGACTWO WARIANTÓW.

Systemy osłon przeciwsłonecznych i moskitier czynią z okna funkcjonalną całość i stanowią uzupełnienie elewacji domu. Połącz osłony przeciwsłoneczne z systemem Smart Home, np. od Loxone czy Mediola i korzystaj z komfortowych funkcji automatycznych oraz wygodnego sterowania za pomocą smartfona lub tabletu.

Okno zespolone: Wbudowana pomiędzy szyby osłona przeciwsłoneczna i zabezpieczająca przed zagładaniem – do wyboru żaluzja, plisa lub nieprześwitująca plisa Duette®, na życzenie zasilana energią słoneczną (Zacienienie I-tec).

Żaluzja wewnętrzna: Montowany bezpośrednio na skrzydle okiennym panel maskujący może być dopasowany kolorystycznie do wnętrza okna.

Żaluzja zewnętrzna: Optymalne sterowanie ilością i kierunkiem przenikającego światła i ciepła za pomocą przestawnych lameli, na życzenie z inteligentnym kierowaniem światła dziennego RETROLux. Możliwość połączenia z moskitierą.

Elewacyjna żaluzja zewnętrzna: Optymalne sterowanie ilością i kierunkiem przenikającego światła i ciepła za pomocą przestawnych lameli. Możliwość połączenia z moskitierą.

Roleta przedokienne i miniroleta nadstawna: Dostarczana osobno lub montowana w całości na oknie. Możliwość połączenia z moskitierą.

Moskitiera z ramą lub roletą: Sprawdzone zastosowanie ram napinających, obrotowych i przesuwanych lub rolet. Można ją połączyć z osłoną przeciwsłoneczną.

Moskitiera z żaluzją plisowaną: Oszczędność miejsca, idealne do modernizacji, również do drzwi podnoszo-przesuwanych.

Okiennica: Wykonana z aluminium, daje wiele możliwości aranżacji. Możliwość połączenia z moskitierą.



Żaluzja zewnętrzna



Roleta elewacyjna



Miniroleta nadstawna



Okno zespolone



Żaluzja wewnętrzna



Moskitiera rozwijana



Moskitiera wkładana/
rozwierana



Rama przesuwana



Żaluzja plisowana



Okiennice OPTIMA

FIRMA

EUROPEJSKI
PRODUCENT OKIEN NR 1



3. POKOLENIE (od lewej)
mgr Christian Klinger BSc,
mgr Anette Klinger,
DI (FH) Stephan Kubinger, MBA

Od 91 lat Internorm jest firmą rodzinną, która z jednoosobowego warsztatu ślusarskiego stała się dużym międzynarodowym producentem okien.

Nasze zakłady produkcyjne w Traun, Sarleinsbach i Lannach opuściło już ponad 27 milionów okien i drzwi – w 100% „Made in Austria”. Od chwili powstania pierwszego okna z PCV, przez produkcję okien aluminiowo-drewnianych, aż po dzisiejsze innowacje high-tech i high-design, nasza rodzinna firma wyznacza standardy w całej Europie. Ciągłe doskonalenie technologii oraz nieustanne innowacje czynią z nas niedoścignionego lidera branży.

Nasza firma liczy 1974 pracowników w całej Europie. Są to specjaliści, którzy działają z wielką pasją, pomysłowością i dbałością o szczegóły. Razem z ponad 1300 partnerami dystrybucyjnymi w 21 krajach gwarantujemy doskonałą jakość produktów i wysokie kompetencje serwisowe.



TRAUN/GÓRNA AUSTRIA

Produkcja drzwi, produkcja okien z PCV, szkła izolacyjnego i aluminium, Centrala Internorm/IFN

OFERUJEMY

JAKO WIODĄCY PRODUCENT OKIEN W EUROPIE
OFERUJEMY OKNA I DRZWI O WYSOKIEJ IZOLACYJNOŚCI
CIEPLNEJ ORAZ WYJĄTKOWĄ OBSŁUGĘ

Każde okno i każde drzwi to unikat.

Nasz dział badawczo-rozwojowy nieustannie dba o zwiększanie komfortu i bezpieczeństwa, co potwierdzają liczne certyfikaty i odznaczenia. Tworzymy dla Ciebie produkty w oparciu o indywidualne życzenia:

- Okna z PCV, PCV i aluminium czy drewniano-aluminiowe. Możliwości aranżacji są nieograniczone – oferujemy szeroki wybór kolorów, rodzajów szkła, klamek i pochwytów oraz dużych przeszkleń. Okna Internorm można doskonale łączyć z innymi produktami: na zewnątrz spójny styl, wewnątrz swoboda wyboru.
- Drzwi aluminiowe lub drewniano-aluminiowe, w zlicowanej, podkreślającej krawędzie, wyprofilowanej lub zaokrąglonej stylistyce. Duży wybór kolorów, rodzajów szkła oraz klamek i pochwytów daje niemal nieograniczone możliwości aranżacji.

Wyjątkowa obsługa klienta: Nie będziemy zadowoleni, dopóki Ty nie będziesz!

- Dlatego stworzyliśmy specjalny program obsługi klienta – program Customer Care, który zapewnia naszym klientom doradztwo i kompetentną obsługę. Ręczy za to ponad 1300 partnerów dystrybucyjnych z 21 krajów.
- Certyfikowani specjaliści gwarantują fachowy montaż i wspólnie z Tobą sprawdzą, czy wszystkie zamontowane produkty działają prawidłowo, a także udzielą cennych rad na temat ich pielęgnacji i konserwacji.



SARLEINSBACH / GÓRNA AUSTRIA

Produkcja okien z PCV, szyb izolacyjnych, wytłaczanie profili.



LANNACH/STYRIA

Produkcja wyrobów drewniano-aluminiowych

NASZE FABRYKI

100 % MADE IN AUSTRIA

W trzech fabrykach w Austrii (Traun, Sarleinsbach, Lannach) nasi pracownicy produkują Wasze wymarzone okna i drzwi. „Całościowa koncepcja systemu okien” realizowana jest wyłącznie przez firmę Internorm – od badań i rozwoju, poprzez własną produkcję profili, wytwarzanie szkła i najnowocześniejsze, inteligentne technologie produkcji, aż po logistykę.

Nasi pracownicy to specjaliści, którzy skupiają się na detalach i działają z wielką pasją i pomysłowością. Wewnętrzny dział badań i rozwoju nieustannie tworzy nowe technologie, dzięki którym możemy oferować coraz lepszy komfort i coraz większe bezpieczeństwo.



SERWIS I GWARANCJA

WYSOKIEJ JAKOŚCI PRODUKTY O DŁUGIEJ ŻYWOTNOŚCI

Produkty Internorm wytwarzane są przy zachowaniu wysokich standardów jakościowych i gwarantują długą żywotność. Jesteśmy pewni jakości naszych produktów i usług. Dlatego udzielamy gwarancji, których zakres przewyższa standardy rynkowe.

Mimo to należy regularnie pielęgnować okna i drzwi. Dzięki temu Twoje produkty zachowają właściwości estetyczne przez długi czas. Wczytując kod QR, umieszczony we wrębie okna, otrzymasz informacje o Twoim produkcie, przydatne wskazówki odnośnie czyszczenia oraz link do sklepu internetowego oferującego środki do pielęgnacji. Informacje na temat profesjonalnej konserwacji oraz części zamiennych można ponadto uzyskać na stronie internetowej Internorm www.fenster-service.com lub u swojego partnera dystrybucyjnego.



GWARANCJE

GWARANCJA POZWOLI CI CIESZYĆ SIĘ PRODUKTAMI INTERNORM PRZEZ DŁUGIE LATA.

Jako największa marka okienna w Europie, Internorm cechuje 91 lat doświadczenia w produkcji prekursorskich okien i drzwi o nadzwyczajnej niezawodności i trwałości. Gwarantujemy.

Gwarancja

10
LAT

- Odporności na nienaturalną zmianę koloru i pękanie powierzchni w wyniku działania czynników atmosferycznych w przypadku białych profili okiennych i drzwiowych z PCV, z wyjątkiem pęknięć w miejscach łączenia profili.
- Odporności na nienaturalną zmianę koloru i pękanie powierzchni w wyniku działania czynników atmosferycznych w przypadku wewnętrznych okleinowanych profili okiennych i drzwiowych z PCV, z wyjątkiem pęknięć w miejscach łączenia profili.
- Odporności na nienaturalną zmianę koloru i pękanie powierzchni w wyniku działania czynników atmosferycznych w przypadku profili okiennych i drzwiowych z aluminium anodowanego lub malowanego proszkowo.
- Odporności na powstawanie korozji natowej pomiędzy szybami w przypadku szkła izolacyjnego.
- Zachowania funkcjonalności połączenia drewna, pianki termoizolacyjnej i profili aluminiowych we wszystkich drewniano-aluminiowych systemach okien Internorm, pod warunkiem przestrzegania wytycznych dotyczących montażu i konserwacji firmy Internorm.
- Zachowania funkcjonalności klejenia i uszczelnienia szyb zespolonych z profilami okiennymi we wszystkich systemach okien drewniano-aluminiowych Internorm, pod warunkiem przestrzegania wytycznych montażu i konserwacji firmy Internorm.
- Mocowania szprosów klejonych.

Gwarancja

5
LAT

- Odporności na korozję klamek drzwi zewnętrznych powlekanych metodą P VD, o ile nie nastąpiło ich mechaniczne uszkodzenie.
- Odporności na nienaturalną zmianę koloru i pękanie powierzchni wypełnień drzwi. Gwarancja nie obejmuje zmian wyglądu powierzchni wskutek zabrudzenia.

Gwarancja

3
LAT

- Odporności na nienaturalną zmianę koloru i pękanie powierzchni profili rolet z PCV.
- Odporności na nienaturalną zmianę koloru i pękanie powierzchni profili do rolet i żaluzji z aluminium anodowanego lub malowanego proszkowo.
- Zachowania funkcjonalności okuć okiennych i drzwiowych pod warunkiem stosowania się do wytycznych dotyczących montażu i konserwacji firmy Internorm.

Zapewnienie

30
LAT

Dodatkowo zapewniamy, że specjaliści Internorm będą w stanie naprawić produkty Internorm w sposób zapewniający ich pełną funkcjonalność przez okres 30 lat (nie ma obowiązku stosowania oryginalnych części zamiennych). Jest to możliwe jednak pod warunkiem, że nie będzie uszkodzona konstrukcja ramy (tzn. ościeżnica i rama skrzydła). Okres 30 lat rozpoczyna się wraz z datą produkcji. Wyłączone są komponenty elektroniczne. Prace, materiały, czas pracy itd. niezbędne do utrzymania funkcjonalności okien będą fakturowane według aktualnych stawek.

SKRÓCONE WARUNKI GWARANCJI:

Pełne brzmienie naszych warunków gwarancji, dokładne wymagania gwarancyjne oraz sposób postępowania w przypadku roszczeń gwarancyjnych znajdują się w dokumencie Internorm Primer/Instrukcje użytkowania, pielęgnacji, konserwacji, gwarancji. Dokument ten otrzymasz wraz z dostawą produktów Internorm. Jest on również dostępny w formacie PDF na naszej stronie internetowej w zakładce Download oraz u każdego partnera firmy Internorm.

1st WINDOW PARTNER

98 % ZADOWOLONYCH KLIENTÓW POTWIERDZA FACHOWE DORADZTWO I OPIEKĘ.

Doradztwo przy zakupie nowych okien i drzwi to kwestia zaufania. Chodzi przecież o inwestycję, uktóra ma Ci służyć przez długie lata. Dlatego Internorm poświęca tak dużo uwagi doskonałemu wyszkoleniu pracowników i partnerów. W całej Polsce oferują oni wszechstronne wsparcie, od profesjonalnej porady, po czysty i schludny montaż oraz doskonałą obsługę gwarancyjną. Nie chcemy, abyś był po prostu zadowolony – chcemy, abyś był zachwycony!

1st window partner jest renomowana marką

Certyfikowany partner Internorm musi spełniać dziesięć standardów obsługi klienta Customer Care. Są one stale sprawdzane i optymalizowane na podstawie badań zadowolenia naszych klientów, przeprowadzanych przez niezależne instytucje.

10 STANDARDÓW OBSŁUGI KLIENTA CUSTOMER CARE

- 1 Dbamy o to, abyś mógł nas łatwo znaleźć i w dogodnym dla siebie terminie umówić się z nami na spotkanie.
- 2 W naszym salonie możesz w miłej atmosferze zapoznać się z paletą naszych produktów.
- 3 Naszych klientów zawsze traktujemy poważnie i uprzejmie, służymy pomocą i spełniamy ich indywidualne potrzeby.
- 4 Kompetentne porady dotyczące całej palety naszych produktów i usług ułatwią Ci podjęcie decyzji. Ponadto oferujemy przydatne akcesoria.
- 5 Oferta przekazywana jest terminowo i dokładnie odpowiada uzgodnieniom z wcześniejszej rozmowy.
- 6 Oferta jest przedstawiana w sposób przejrzysty i wspólnie z Tobą omawiana tak, aby żadnych pytań nie pozostawić bez odpowiedzi.
- 7 Zamówione produkty są dostarczane w stanie kompletnym oraz nienaruszonym i montowane fachowo w uzgodnionym terminie.
- 8 Prace montażowe są realizowane przez sprawdzony, kompetentny zespół monterów – czysto, porządnie i tak, by jak najbardziej chronić otoczenie.
- 9 Kontaktujemy się z Tobą po określonym czasie od montażu, aby upewnić się, że jesteś w pełni usatysfakcjonowany.
- 10 Niezwłocznie spieszmy z pomocą w przypadku pytań i wątpliwości.



KRAJOWE I MIĘDZYNARODOWE CERTYFIKATY POTWIERDZAJĄ WYSOKĄ JAKOŚĆ NASZYCH PRODUKTÓW.

Nasz know-how gwarantuje, otrzymasz najlepszą możliwą jakość usług. Najnowocześniejsze zakłady produkcyjne i najsurowsze kontrole jakości zapewniają jakość, która wyznacza standardy w całej Europie. Potwierdzają to znaki jakości niezależnych instytucji badawczych w całej Europie.



Herb państwowy
Austrii



Austriacki znak jakości



TÜV



Instytut Techniki Okiennej
Rosenheim



Znak jakości RAL



Uniwersytet Techniczny
w Graz



QUALITÄTS
FENSTER
MADE IN AUSTRIA



Certyfikat Minergie®



Austriackie towarzystwo
symulacji zmian klimatu
(Österreichische Gesellschaft für
Umweltsimulation)



Certyfikat dla produktów
pochodzących ze zrównoważo-
nej gospodarki leśnej (Zertifikat
für Produkte aus nachhaltiger
Waldbewirtschaftung)

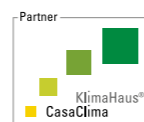

Certyfikat KlimaHaus



Pakt klimatyczny
gminy Traun



Energy Globe
(projekt schroniska Schiesthaus)



Certyfikat VinylPlus



EnergieGenie 2016
(HF 410)



EnergieGenie 2020
(KF 520)



STOPKA REDAKCYJNA

Wydawca: Internorm International GmbH, Ganglgutstraße 131, A-4050 Traun

Zdjęcia: Studio Hoflehner, A-4600 Wels | studio46, A-4863 Seewalchen am Attersee | Isa Stein, Studio für Kunst und Architektur, A-4020 Linz | Bernhard Hörtnagl, A-6020 Innsbruck | Internorm International GmbH, A-4050 Traun

Projekt i przygotowanie do druku: Internorm International GmbH, A-4050 Traun

Druk: Johann Sandler GesmbH & Co KG, 3671 Marbach

Zastrzega się prawo do zmian technicznych, błędów w druku i składzie.

Internorm International GmbH jest partnerem licencyjnym ARA: numer naszej licencji to 4477.

Internorm®

ODDZIAŁY

POLSKA

IFTM Group Sp. z o.o.

Showroom Warszawa

ul. Wołoska 9A
02-583 Warszawa

Showroom Katowice

Ul. Porcelanowa 23
40-246 Katowice

Showroom Gdańsk

Ul. Kartuska 214
80-112 Gdańsk

KONTAKT

Infolinia: 801 88 99 87
E-mail: biuro@internorm.com.pl
www.internorm.com.pl

NASI PARTNERZY

FIRMA OKNAR

Showroom Wrocław

Ul. Grabiszyńska 212/U8
53-235 Wrocław
E-mail: kontakt@oknar-internorm.pl

FIRMA BEMARES

Showroom Rzeszów

Ul. Krakowska 12B
31-111 Rzeszów
E-mail: internorm@bemares.pl

Infolinia: 801 889 987

www.internorm.com

